

Move and Joy



stroller

VAYA

age range: 6-36 months
up to 15 kg

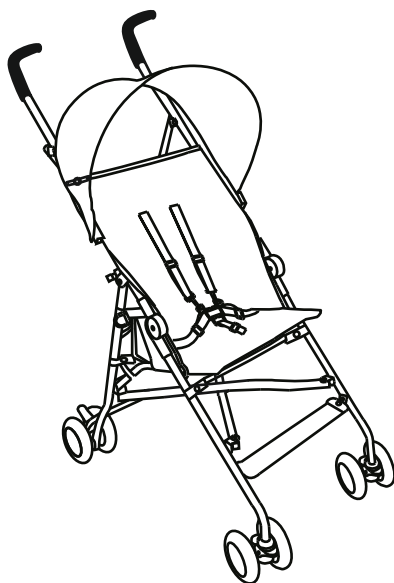

MANUAL INSTRUCTION

designed in EU

V 1.2

www.lorelli.eu



find us on

СЪДЪРЖАНИЕ / CONTENT

EN	Manual Instruction.....	5
BG	Инструкция за употреба.....	7
RO	Instrucțiuni de utilizare.....	9
FR	Mode d'emploi	11
IT	Istruzione per l'uso.....	13
GR	ΟΔΗΓΙΕΣ ΧΡΗΣΗΣ ΚΑΡΕΚΛΑΣ.....	15
MK	Упатствата за употреба.....	17
RU	Инструкция по эксплуатации.....	19
SRB HR	Uputstvo za upotrebu.....	21
ME BIH		
HU	Használati utasítás.....	23
AL	Insruksion për përdorim.....	25
ES	Instrucciones de uso.....	27
NL	Gebruikshandleiding.....	29
DE	Bedienungsanleitung.....	31



BG-Сканирайте QR кода, за да получите повече информация за продукта и инструкция за употреба на повече езици. Изтеглете приложението QR скенер на устройството си.

EN-Scan the QR code to get more product information and manual instruction in more languages. Download QR Scanner App onto your device.

SRB/HR/ME/BIH

Skenirajte QR kod kako bi ste dobili više informacija o proizvodu i uputstva za upotrebu na više jezika. Preuzmite aplikaciju QR Scanner na svoj uređaj.

IT-Scansiona il codice QR per ottenere maggiori informazioni sul prodotto e istruzioni manuali in più lingue. Scarica l'app QR Scanner sul tuo dispositivo.

GR-Σάρωση του κώδικα QR για περισσότερες πληροφορίες σχετικά με το προϊόν και οδηγίες χρήσης σε περισσότερες γλώσσες. Κατεβάστε την εφαρμογή QR Scanner στη συσκευή σας.

FR-Scannez le code QR pour obtenir plus d'informations sur le produit et le manuel d'utilisation (disponible en plusieurs langues). Téléchargez l'application QR Scanner sur votre appareil

HU-A QR-kód beszkennelésével bővebb információkhoz és összeszerelési útmutatóhoz juthat további nyelveken. Amennyiben szükségese, töltsön le a QR-kód olvasó alkalmazást a készülékére.

RU-Отсканируйте QR-код, чтобы получить больше информации о продукте и инструкции по эксплуатации на других языках. Загрузите приложение QR Scanner на свое устройство.

DE-Um weitere Produktinformationen sowie die Bedienungsanleitung in weiteren Sprachen zu erhalten, bitten wir Sie den QR-Code zu scannen. Bitte downloaden Sie die QR Scanner-App auf Ihr Handy oder Tablet.

NL-Scan de QR code voor meer productinformatie en de handleiding in meerdere talen. Download de QR scanner app op je apparaat om te scannen.

RO-Scanati codul QR pentru a obtine mai multe informatii despre produs si manualul de instructiuni in mai multe limbi. Descarcati aplicatia QR Scanner pe dispozitivul dvs.

AL-Skanonni kodin QR për të marrë më shumë informacion rreth produktit dhe për të hapur manualin në më shumë gjuhë. Shkarkoni aplikacionin QR Scanner në celularin tuaj.

PL-Zeskanuj kod QY, aby otrzymać więcej informacji, oraz instrukcję użytkowania w większej ilości języków. Pobierz aplikację skanera kodów QR na twoje urządzenie.

MK-Скенирај го QR кодот за да добиеш повеќе информации за производот и упатство за користење на повеќе јазици. Симнете ја апликацијата QR Scanner App на вашиот уред.

TR-Detaylı ürün bilgisi ve çoklu dilde kullanma kılavuzu için QR kodu okutunuz. QR barkod okuyucuyu cihazınıza indiriniz.

ES- Escanee el código QR para obtener más información sobre el producto y su manual de uso en varios idiomas. Descargue en su dispositivo la aplicación de Lector de códigos QR.

①

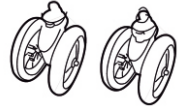
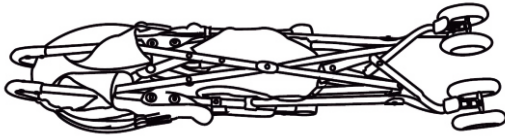

②

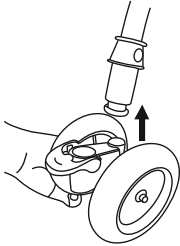

③



④

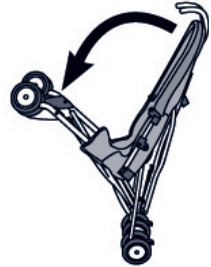

⑤

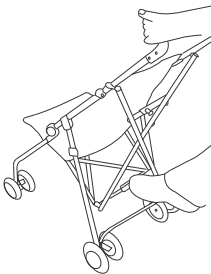

⑥

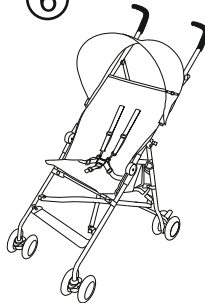

⑦

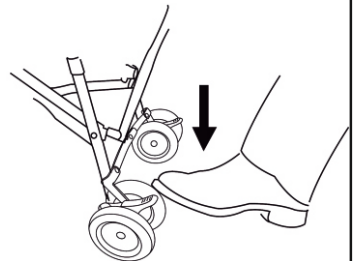

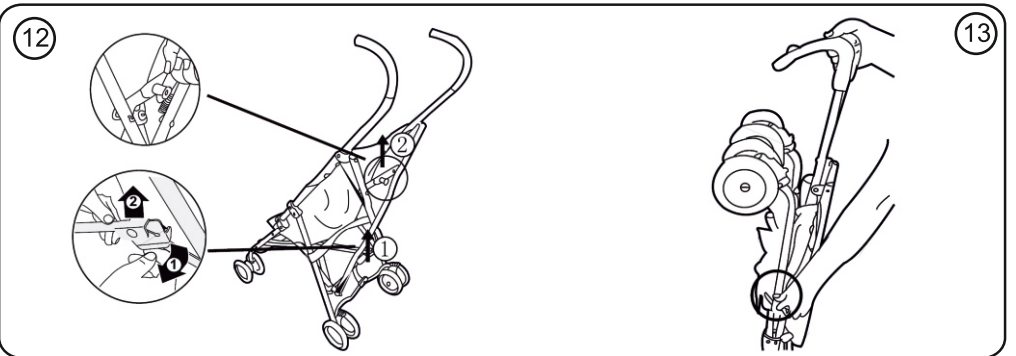
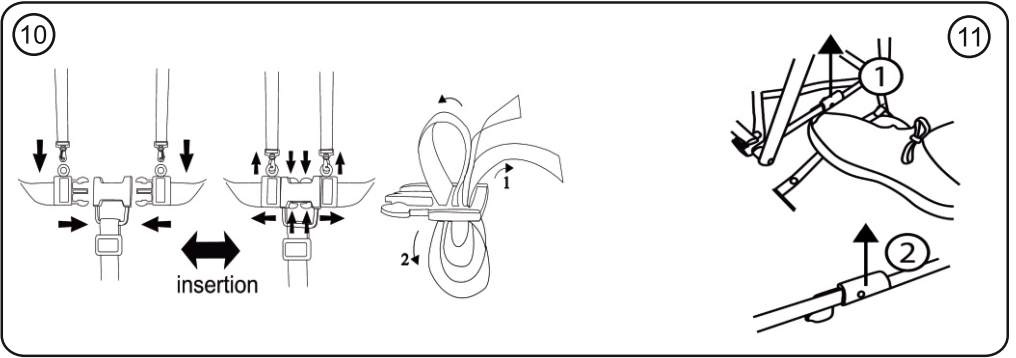
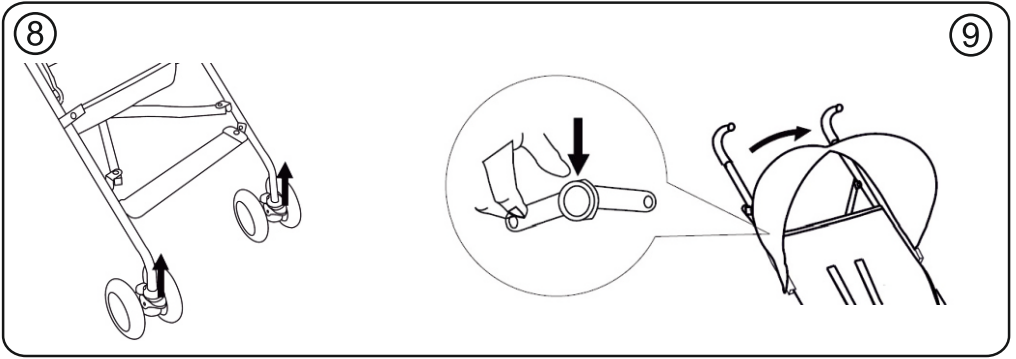

IMPORTANT – READ CAREFULLY AND KEEP FOR FUTURE REFERENCE!

SAFETY REQUIREMENT

1. This vehicle is suitable for children from 6 month and weight up to 15 kg!
2. The height of the carried child in the stroller should not exceed 96 cm!
3. Use parking device if you do not hold the stroller with hand!
4. Do not leave the stroller on hills or inclined surfaces even if you have activated the parking system!
5. Parking device shall be engaged when placing and removing the children!
6. The shopping basket can take a maximum load of 2 kg!
7. Any load attached to the handle and/or on the back of the backrest and/or on the sides of the vehicle will affect the stability of the vehicle! Do not hang bags!
8. Regularly check for loose parts! Make routine inspection, regularly maintain, clean and/or wash the vehicle!
9. The vehicle shall be used only for 1 child!
10. Accessories which are not approved by the manufacturer shall not be used!
11. Only replacement parts supplied or recommended by the manufacturer/distributor shall be used.
12. Always use the restraint system! Always use the crotch belt in combination with the waist belt! To prevent injury from a fall or a slip off always use the shoulder straps!
13. Make sure that the safety belts are placed properly!
14. The stroller should always be used under the supervision of an adult!
15. Do not allow children to suspend him/herself or play in the stroller!
16. Do not allow children to stand in the stroller!
17. Do not allow your child to stand on the seat and foot rest!
18. Do not use the stroller on uneven surfaces near fire or other dangerous places!
19. Do not use the stroller on stairs and escalators!
20. Fold the stroller before go upstairs and downstairs. Mounting the stroller on stairs, pavements and others with the child in it and by pushing the handle causes deformation of the stroller and is out warranty repair!
21. Any additional baggage left in the stroller may cause it to become unstable!
22. The person who assembles the stroller must be familiarized with its functions!
23. **WARNING!** No additional mattress / cushion shall be added.
24. This stroller is suitable for children up to 3 years old!

WARNING



WARNING! Never leave the child unattended!

WARNING! Ensure that all the locking devices are engaged before use!

WARNING! To avoid injury ensure that the child is kept away when unfolding and folding this product!

WARNING! This seat unit is not suitable for children under 6 months!

WARNING! Do not let the child play with this product!

WARNING! Always use the restraint system!

WARNING! Check that the pram body or seat unit or car seat attachment devices are correctly engaged before use!

WARNING! This product is not suitable for running or skating!

WARNING! Keep away from fire.

WARNING! Images on the title page and in the instruction manual are only illustrative and may differ from the real product.

WARNING! Before using the product for the first time, remove all advertising material from it as well as the materials used to attach them to the product.

EN 1888 - 1:2018+A1:2022

MAINTENANCE AND CARE

1. To clean the metal parts, wipe with a moist and then dry towel until the stroller is all dry.
2. To clean the plastic parts, use a towel, water and a soft detergent.
3. To clean the textile parts, use a solution for cleaning tapestries.
4. When not in use, never place other objects in or on the stroller! This will damage it!
5. Always dry and air the stroller if it is not dry enough!
6. Run regular clean-ups over the wheel axes and the plastic elements.
7. Always clean the wheel axes and plastic elements after using the pram over sandy or dusty surfaces!
8. **DO NOT LUBRICATE** the wheel axes or other movable parts of the stroller! Just clean them!
9. Run regular checks for loose or damaged parts and if there are such, immediately replace them with new ones!

PARTS

Picture 1

- | | |
|--------------------------------|----------|
| 1. Metal frame of the stroller | - 1 pcs. |
| 2. Front wheels | - 2 pcs. |

UNFOLDING AND ASSEMBLY OF THE STROLLER

1. Folded view of the stroller - Figure 1
2. Install the front wheels by pressing them up until they lock. Make sure a click is heard - Figure 2. For disassembly, press the button on the bottom of the console and pull the wheel down.
3. Release the locking mechanism - Figure 3
4. Push the metal tubes on the front legs of the trolley forward - Figure 4
5. Lock the rear support of the stroller with your foot as shown in Figure 5.
6. A correctly unfolded stroller should look as shown in Figure 6.

EXPLOITATION

1. To apply the brakes on the rear wheels, press the levers located on the rear wheels downwards - Figure 7. To release the brakes, lift the levers upwards. **Caution! The brake does not guarantee optimal holding on steep slopes! Therefore, never leave the stroller on an inclined surface with a child sitting or lying in the stroller!**
2. When driving the stroller on rough and uneven surfaces, you can use the straight travel option by lifting the locking pawl on the front wheels - Figure 8. To release the front wheels, push down on the locking pawl.
3. To change the position of the canopy, adjust its position using the mechanism - Figure 9.
4. Putting the safety belts on the child is **A MUST**. To lock the belt, insert the plastic pieces into the centre buckle. To unbuckle the belt, push the two plastic elements in and pull them out. You can adjust the straps from the buckles to your desired length Figure 10.

FOLDING THE STROLLER

1. Activate the brakes on the rear wheels.
2. Fold the canopy as far as possible.
3. Lock the front wheels for forward movement only.
4. Release the metal plate (1) at the bottom of the stroller and lift the folding mechanism (2) with your foot - Figure 11
5. Lift the plate of the upper mechanism 2 by hand - Figure 12
6. Press both handles of the stroller inwards.
7. Fold the handles together with the front tubes.
8. Lock the anti-unfolding mechanism - Figure 13

ВАЖНО! ПРОЧЕТЕТЕ ВНИМАТЕЛНО И ЗАПАЗЕТЕ ЗА БЪДЕЩИ СПРАВКИ.

ИЗИСКВАНИЯ ЗА БЕЗОПАСНОСТ

1. Настоящото превозно средство е предназначено за деца от 6 месеца и тегло до 15 кг!
2. Височината на детето, возено в количката не бива да надвишава 96 см!
3. Използвайте паркиращото устройство, ако не държите количката с ръка!
4. Не оставяйте количката на наклонени места, дори с активирано паркиращо устройство!
5. Паркиращото устройство трябва да е активирано при поставяне или взимане на детето от количката!
6. Кошът за пазаруване е с максимална товаримост 2 кг!
7. Всеки товар, закачен на дръжката и/или на гърба на облегалката и/или от страни на количката, влияе върху стабилността на детската количка! Не закачайте чанти и пакети!
8. Периодично проверявайте за разхлабени части на количката! Редовно преглеждайте, поддържайте и почиствайте количката!
9. Количката е предназначена за 1 дете!
10. Аксесоари, които не са одобрени от производителя, не бива да бъдат използвани!
11. Трябва да бъдат използвани резервни части само доставени или препоръчани от производителя/дистрибутора!
12. Винаги използвайте предпазните колани, когато детето е в количката! Винаги използвайте колана между крачетата в комбинация с колана за кръста! За да предотвратите нараняване от падане или изхлузване на детето, винаги използвайте раменните колани!
13. Уверявайте се дали безопасният колан е сложен правилно!
14. Количката трябва да се използва винаги под наблюдението на възрастен!
15. Не позволявайте на детето да играе в количката или да се провесва от нея!
16. Не позволявайте на детето да се изправя в количката!
17. Не позволявайте на детето да се изправя върху седалката или степенката!
18. Не използвайте количката по неравни повърхности, в близост до огън или други опасни места!
19. Не използвайте количката по стълбища и ескалатори!
20. Сгъвайте количката преди да се качвате или слизате по стълби. Качването на количката на стълби, тротоари и други препятствия с детето, чрез натискане на дръжката води до нейното деформиране и не подлежи на гаранционно обслужване!
21. Допълнителния багаж сложен в количката може да доведе до нейната нестабилност!
22. Човекът, който сглобява количката, трябва да е запознат с нейните функции!
23. **ПРЕДУПРЕЖДЕНИЕ!** Не добавяйте допълнителен матрак/ подложка.
24. Количката е предназначена за ползване от деца до 3 години!

ПРЕДУПРЕЖДЕНИЕ



ПРЕДУПРЕЖДЕНИЕ! Никога не оставяйте детето си без надзор!

ПРЕДУПРЕЖДЕНИЕ! Уверете се, че всички устройства за заключване са активирани преди използване!

ПРЕДУПРЕЖДЕНИЕ! За да избегнете наранявания, уверете се, че детето Ви е на безопасно разстояние, преди да разгънете или сгънете този продукт!

ПРЕДУПРЕЖДЕНИЕ! Седалката не е подходяща за деца под 6-месечна възраст!

ПРЕДУПРЕЖДЕНИЕ! Не оставяйте детето да играе с този продукт!

ПРЕДУПРЕЖДЕНИЕ! Винаги използвайте системата за задържане!

ПРЕДУПРЕЖДЕНИЕ! Преди употреба да се провери дали са правилно задействани приспособленията за закрепване на кошчето за бебешката количка, на седалката или на автомобилното детско столче.

ПРЕДУПРЕЖДЕНИЕ! Този продукт не е подходящ за тичане или пързаяне!

ПРЕДУПРЕЖДЕНИЕ! Дръжте далеч от огън!

ПРЕДУПРЕЖДЕНИЕ! Изображенията на заглавната страница и вътре в инструкцията са примерни и може да се различават от действителния продукт.

ПРЕДУПРЕЖДЕНИЕ! Преди първата употреба на продукта отстранете от него всички рекламни материали, както и използваните приспособления за прикрепването им към продукта.

БДС EN 1888 - 1:2018+A1:2022

ГРИЖА И ПОДДРЪЖКА

1. За да почистите металните части, избършете с влажна кърпа и изсушете добре със суха кърпа.
2. За да почистите пластмасовите части използвайте кърпа, вода и мек препарат.
3. За да почистите текстилните части употребявайте препарат за почистване на тапицерия.
4. Когато количката е на съхранение, никога не поставяйте други предмети върху нея!
5. Винаги изсушавайте и проветрявайте количката, ако се е намокрила!
6. Периодично почиствайте осите на колелата и пластмасовите елементи.
7. Винаги почиствайте осите на колелата и пластмасовите елементи след използване на количката по пясък или други запрашени настилки!
8. **НЕ СМАЗВАЙТЕ** осите на колелата или други подвижни части на количката! Само ги почиствайте!
9. Периодично проверявайте за разхлабени или повредени части и ако има такива, незабавно ги заменете с нови!

ЧАСТИ

Снимка 1

- | | |
|-------------------------------------|---------|
| 1. Метална конструкция на количката | - 1 бр. |
| 2. Предни колела | - 2бр. |

РАЗГЪВАНЕ И МОНТАЖ НА КОЛИЧКАТА

1. Сгънат вид на количката - фигура 1
2. Монтирайте предните колела, като ги притиснете нагоре до заключването им. Уверете се че се чува изщракване - фигура 2. За демониране натиснете бутона отдолу на конзолата и издърпайте колелото надолу.
3. Освободете заключващия механизъм - фигура 3
4. Избутайте металните тръби на предните крака на количката напред - фигура 4
5. Заклучете задната опора на детската количка с крак, както е показано на фигура 5.
6. Правилно разгънатата детска количка трябва да изглежда по показания начин на фигура 6.

ЕКСПЛОАТАЦИЯ

1. За да задействате спирачките на задните колела, натиснете лостчетата, разположени върху тях надолу - фигура 7. За да освободите спирачките, повдигнете лостчетата нагоре. **Внимание ! Спирачката не гарантира оптимално задържане на стръмни склонове! Ето защо никога не оставяйте количката на наклонена повърхност с дете, което седи или лежи в количката!**
2. При движение на количката по груби и неравни настилки можете да ползвате опцията за движение с праволинеен ход чрез вдигане на горе на заключващия палец на предните колела - фигура 8. За освобождаване на предните колелета натиснете надолу заключващия палец.
3. За промяна положението на сенника регулирайте позицията му посредством механизма - фигура 9.
4. **ЗАДЪЛЖИТЕЛНО** поставете осигуряващите колани на детето. За да заключите колана, вкарайте пластмасовите елементи в централната тока. За да разкопчаете колана, натиснете двата пластмасови елемента и ги издърпайте навън. Може да регулирате презрамките от катарамите на желаната от вас дължина фигура 10.

СГЪВАНЕ НА КОЛИЧКАТА

1. Активирайте спирачките на задните колела.
2. Сгънете максимално сенника.
3. Фиксирайте предните колела за движение само напред.
4. Освободете металната пластинка (1) в долната част на количката и повдигнете сгъващия механизъм (2) нагоре с крак - фигура 11
5. Повдигнете със ръка пластината на горния механизъм 2 - фигура 12
6. Притеснете двете дръжки на количката навътре.
7. Сгънете дръжките заедно с предните тръби.
8. Заклучете механизма против разгъване - фигура 13

Important – CITIȚI CU ATENȚIE ȘI PĂSTRAȚI ACEST DOCUMENT PENTRU CONSULTARE ULTERIOARĂ!

MĂSURI DE SIGURANȚĂ

1. Acest vehicul este proiectat pentru copiii de la 6 luni și greutatea până la 15 kg!
2. Înălțimea copilului condus în cărucior nu trebuie să depășească 96 de cm!
3. Folosiți dispozitivul de parcare, dacă nu țineți căruciorul cu mână !
4. Nu lăsați căruciorul să staționeze în locuri cu suprafață înclinată, chiar dacă are dispozitivul de parcare activat !
5. Dispozitivul de parcare trebuie să fie activat la așezarea sau luarea copilului din cărucior !
6. Coșul de cumpărături poate fi încărcat până la 2 kg!
7. Orice greutate, agățată de mâner pe lateral sau spatele căruciorului afectează stabilitatea lui! Nu agățați genți și pachete grele!
8. Verificați periodic dacă nu sunt părți desprinse ale căruciorului! Verificați, întrețineți și curățați căruciorul!
9. Căruciorul este proiectat pentru 1 copil!
10. Accesorii care nu sunt aprobate de către producător nu trebuie să fie folosite!
11. Piese suplimentare de folos nu trebuie să fie decât cele recomandate de către producător/ distribuitor!
12. Folosiți întotdeauna centurile de siguranță atunci când copilul este în cărucior! Aveți grijă să folosiți mereu centura dintre piciorușe împreună cu cea pentru talie! Pentru a preveni o eventuală rănire ca urmare a unei căderi sau o contuzie a copilului, folosiți mereu centurile pentru umeri!
13. Asigurați-vă că centura de siguranță este plasată corect!
14. Căruciorul trebuie să fie folosit întotdeauna sub supravegherea unui adult!
15. Nu permiteți copilului să se joace în cărucior sau să se legene singur!
16. Nu permiteți copilului să se ridice din cărucior!
17. Nu permiteți copilului să se ridice pe scaun sau bară!
18. Nu folosiți căruciorul pe suprafețe denivelate, în apropierea unui foc sau a altor locuri periculoase!
19. Nu folosiți căruciorul pe scări normale sau rulante!
20. Pliati căruciorul înainte de a vă urca sau coborî pe scări. Urcarea căruciorului pe scări, trotuare și alte obstacole prin a apăsa pe mâner duce la deformarea lui și nu se află sub incidența termenilor de garanție!
21. Bagajul suplimentar plasat în cărucior poate să ducă la debalansarea căruciorului!
22. Persoana care assemblează căruciorul trebuie să fie familiarizată cu funcțiunile lui!
23. **AVERTISMENT !** Nu se adaugă nicio saltea / pernă.
24. Căruciorul este proiectat pentru folosire de către copii până la vârsta de 3 ani!

AVERTISMENTE

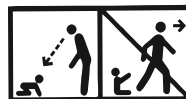

- AVERTISMENTE !** Niciodată nu lăsați copilul dumneavoastră fără supraveghere!
- AVERTISMENTE!** Asigurați-vă că toate dispozitivele de blocare sunt activate înainte de folosire!
- AVERTISMENTE!** Pentru a evita eventuale răniri, asigurați-vă că copilul dumneavoastră se află la o distanță sigură când acest produs se pliază și se extinde!
- AVERTISMENTE!** Nu lăsați copilul să se joace cu acest produs!
- AVERTISMENTE!** Acest dispozitiv nu este adecvat copiilor sub vârsta de 6 luni!
- AVERTISMENTE!** Folosiți întotdeauna centurile de siguranță atunci!
- AVERTISMENTE!** Verificați dacă dispozitivele pentru atasarea sezutului sau a scaunului auto sau a cosulețului pentru nou-nascuți sunt activate în mod corespunzător înainte de utilizare!
- AVERTISMENTE!** Acest produs nu este potrivit pentru alergare sau alunecare!
- AVERTISMENTE!** Păstrați la distanță de foc!
- AVERTISMENTE!** Ilustrațiile de pe pagina de titlu și din cadrul manualului sunt exemple și ar putea diferi de produsul real.
- AVERTISMENTE!** Înainte de prima utilizare a produsului, îndepărtați din acesta toate materialele publicitare, precum și dispozitivele folosite pentru atașarea acestora la produs.

EN 1888 - 1:2018+A1:2022

ÎNTREȚINERE ȘI GRIJĂ

1. Pentru a curăța părțile metalice, ștergeți bine cu un prosop umez și apoi cu unul uscat.
2. Pentru a curăța părțile plastice, folosiți un prosop, apă și un detergent slab.
3. Pentru a curăța părțile textile, folosiți-vă de o soluție de curățat tapițerie.
4. Când căruciorul nu este folosit, niciodată nu lăsați alte obiecte pe el!
5. Întotdeauna uscați și aerisiți căruciorul dacă s-a umezit!
6. În mod periodic curățați axele roților și elementele plastice.
7. Întotdeauna curățați axele roților și elementele plastice după folosirea pe nisip sau alte suprafețe prafulite!
8. **NU LUBRIFIAȚI** axele roților sau alte părți mobile ale căruciorului! Doar le curățați!
9. În mod periodic verificați dacă nu sunt părți desprinse sau amortizate și dacă sunt, aveți grijă să le înlocuiți cu altele noi!

PĂRȚI

Poză 1

1. Construcția metalică a căruciorului - 1 buc.
2. Roți din față - 2 buc.

INSTALAREA CĂRUCIORULUI

1. Aspectul căruciorului în stare pliată – figură 1
2. Instalați roțile din față apăsând-le în sus până se blochează. Asigurați-vă că auziți un clic - figura 2. Pentru demontare, apăsați butonul din partea de jos a consolei și trageți roata în jos.
3. Eliberați mecanismul de blocare – figură 3
4. Împingeți înainte tuburile metalice de pe picioarele din față ale căruciorului - figura 4
5. Blocați suportul din spate al căruciorului cu un picior, așa cum se arată în figura 5.
6. Căruciorul pentru copii desfăcut corect trebuie să aibă aspectul ilustrat în figura 6.

EXPLOATAȚIE

1. Pentru a acționa frâna roților din spate, împingeți în jos pârghiile situate pe acestea - figura 7. Pentru eliberarea frânelor, ridicați pârghiile în sus. **Atenție ! Frâna nu garantează o reținere optimă pe pante abrupte! Prin urmare, nu lăsați niciodată căruciorul pe o suprafață înclinată cu un copil așezat sau întins în cărucior !**
2. La deplasarea căruciorului pe suprafețe aspre și inegale, ați putea utiliza opțiunea de deplasare în linie dreaptă, ridicând degetul mare de blocare al roților din față - figura 8. Pentru eliberarea roților din față, apăsați în jos degetul de blocare.
3. Pentru schimbarea poziției copertinei, reglați poziția cu ajutorul mecanismului - figura 9.
4. **ÎN MOD OBLIGATORIU** folosiți centura de siguranță pentru copilul din cărucior. Pentru a bloca centura, introduceți elementele din plastic în catarama centrală. Pentru a desface centura, apăsați cele două elemente din plastic și trageți-le afară. Puteți ajusta curelele de la catarama la lungimea dorită – figura 10.

PLIEREA CĂRUCIORULUI

1. Acționați frânele roților din spate.
2. Pliati copertina la maxim.
3. Fixați roțile din față pentru deplasare doar înainte.
4. Eliberați placa metalică (1) din partea inferioară a căruciorului și ridicați cu picior mecanismul de pliere (2) – figura 11
5. Ridicați cu mâna placa mecanismului de sus 2 – figura 12
6. Împingeți cele două mânere ale căruciorului spre interior.
7. Pliati mânerul împreună cu tuburile frontale.
8. Blocați mecanismul anti-desfacere – figura 13

**Unic importator in Romania DIDIS INTERNATIONAL Strada Sfântul Pantelimon nr. 1
Oras Pantelimon Judetul Ilfov Phone: +40 21 211 65 60 Fax: +40 21 210 65 62
E-mail: office@didis.ro**

IMPORTANT – A LIRE ATTENTIVEMENT ET À CONSERVER POUR RÉFÉRENCE ULTÉRIEURE !

EXIGENCES DE SÉCURITÉ

1. Cette poussette est destinée aux les enfants à partir de 6 mois et pesant jusqu'à 15 kg!
2. La taille de l'enfant ne doit pas dépasser 96 centimètres!
3. Utilisez le dispositif de stationnement si vous ne tenez pas le chariot à la main!
4. Ne laissez pas le chariot dans des zones en pente, même avec le dispositif de stationnement activé!
5. Le dispositif de stationnement doit être activé lorsque l'enfant est placé ou sorti du chariot!
6. Le panier à bagages supporte au maximum une charge de 2 kg!
7. Każdy towar, zawieszony na uchwycie i/lub z tyłu na oparciu i/lub z boku wózka wpływa na stabilność wózka! Nie zawieszaj torby i reklamówki!
8. Vérifiez périodiquement si des pièces ne sont pas dévissées sur la poussette! Examiner régulièrement, entretenez et nettoyez la poussette!
9. La poussette est conçue pour un seul enfant!
10. Les accessoires qui ne sont pas validés par le fabricant ne doivent pas être utilisés!
11. Utilisez uniquement des pièces de rechange fournies ou recommandées par le fabricant ou le distributeur!
12. Utilisez toujours la ceinture de sécurité lorsque l'enfant est dans la poussette! Utilisez toujours la sangle d'entrejambe en combinaison avec la ceinture! Pour éviter les blessures causées par la chute ou le glissement de l'enfant, utilisez toujours les bretelles!
13. Assurez-vous que la ceinture de sécurité est attachée correctement!
14. La poussette doit toujours être utilisée sous la supervision d'un adulte!
15. Ne pas laisser l'enfant jouer dans la poussette ou se suspendre!
16. Ne pas laisser l'enfant se tenir debout dans la poussette!
17. Ne pas laisser l'enfant se tenir debout sur le siège ou sur le repose-pieds!
18. Ne pas utiliser la poussette sur des surfaces instables, près d'un feu ou d'autres endroits dangereux!
19. Ne pas utiliser la poussette dans les escaliers et les escalators!
20. Pliez la poussette avant de monter ou descendre des escaliers. Monter des trottoirs et autres obstacles avec l'enfant dans la poussette, en appuyant sur la poignée mène à sa déformation et ceci n'est pas couvert par la garantie!
21. Un bagage supplémentaire posé dans la poussette peut conduire à son instabilité!
22. La personne qui assemble la poussette doit connaître ses caractéristiques!
23. **AVERTISSEMENT!** Aucun matelas / coussin supplémentaire ne doit être ajouté.
24. La poussette est conçue pour être utilisée par des enfants de moins de 3 ans!

AVERTISSEMENT



AVERTISSEMENT! Ne jamais laisser l'enfant sans surveillance!

AVERTISSEMENT! Veiller à ce que tous les dispositifs de verrouillage sont enclenchés avant utilisation!

AVERTISSEMENT! Pour prévenir les blessures, assurez-vous que votre enfant se tient à distance lors du pliage et du dépliage de ce produit!

AVERTISSEMENT! Ne pas laisser l'enfant jouer avec ce produit!

AVERTISSEMENT! Cette unité de siège ne convient pas aux enfants de moins de 6 mois!

AVERTISSEMENT! Utilisez toujours la ceinture de sécurité!

AVERTISSEMENT! Vérifiez que les dispositifs pour la fixation du rehausseur, du siège auto ou du landau soient correctement réglés avant utilisation!

AVERTISSEMENT! Ce produit ne convient pas pour la course à pied ou le patinage!

AVERTISSEMENT! Garder à distance du feu!

AVERTISSEMENT! Les images sur la page principale et dans les instructions sont illustratives et peuvent différer du produit réel.

AVERTISSEMENT! Avant la première utilisation du produit, retirez-en tous les matériaux publicitaires, ainsi que les dispositifs servant à les fixer au produit.

EN 1888 - 1:2018+A1:2022

SOINS ET ENTRETIEN

1. Pour nettoyer les parties métalliques, essuyez avec un chiffon humide et séchez avec un chiffon sec.
2. Pour nettoyer les pièces en plastique, utilisez un chiffon, de l'eau et un détergent doux
3. Pour nettoyer les pièces en tissu, utilisez un produit de nettoyage de tissu.
4. Lorsque la poussette n'est pas utilisée, ne placez pas d'objets dessus!
5. Toujours sécher et aérer la poussette si elle est trempée!
6. Nettoyer périodiquement les axes des roues et les parties en plastique.
7. Nettoyez toujours les axes des roues et les pièces en plastique après avoir utilisé la poussette dans du sable ou dans d'autres surfaces poussiéreuses!
8. **NE PAS lubrifier la roue ou d'autres pièces mobiles de la poussette! Juste les nettoyer!**
9. Vérifiez régulièrement pour des pièces sont détachées ou endommagées, et le cas échéant, les remplacer immédiatement par de nouvelles!

COMPOSANTS

Photo 1

1. Châssis métallique
2. Roues avant

- 1 pcs
- 2 pcs

DÉPLIAGE ET MONTAGE DE LA POUSSETTE

1. Vue pliée de la poussette - figure 1
2. Installez les roues avant en appuyant dessus jusqu'à ce qu'elles se verrouillent. Assurez-vous d'entendre un clic - figure 2. Pour retirer, appuyez sur le bouton au bas de la console et tirez la roue vers le bas.
3. Relâchez le mécanisme de verrouillage - figure 3
4. Poussez les tubes métalliques sur les pieds avant de la poussette vers l'avant - figure 4
5. Verrouillez le support arrière de la poussette avec un pied comme indiqué sur la figure 5.
6. Une poussette correctement dépliée devrait ressembler à celle illustrée à la figure 6.

EXPLOITATION

1. Pour activer les freins sur les roues arrière, poussez les leviers situés sur celles-ci vers le bas - figure 7. Pour désactiver les freins, soulevez les leviers. **Attention! Le frein ne garantit pas un maintien optimal dans les pentes trop inclinées ! Par conséquent, ne laissez jamais la poussette sur une surface inclinée avec un enfant assis ou couché dans la poussette!**
2. Lorsque vous déplacez la poussette sur des surfaces rugueuses et inégales, vous pouvez utiliser l'option de déplacement en ligne droite en soulevant le pouce de blocage des roues avant - figure 8. Pour libérer les roues avant, appuyez sur le pouce de blocage.
3. Pour changer la position du pare-soleil, réglez sa position à l'aide du mécanisme - figure 9.
4. **ASSUREZ-VOUS** de porter les ceintures de sécurité de l'enfant. Pour verrouiller la ceinture, insérez les éléments en plastique dans la boucle centrale. Pour débloquer la ceinture, appuyez sur les deux éléments en plastique et tirez-les. Vous pouvez ajuster les sangles des boucles à la longueur désirée figure 10.

PLIAGE DE LA POUSSETTE

1. Activez les freins des roues arrière.
2. Pliez le plus possible la pare-soleil.
3. Verrouillez les roues avant uniquement pour le déplacement vers l'avant.
4. Relâchez la plaque métallique (1) au bas de la poussette et soulevez le mécanisme de pliage (2) avec votre pied - figure 11
5. Soulevez la plaque supérieure du mécanisme 2 à la main - figure 12
6. Poussez les deux poignées de la poussette vers l'intérieur.
7. Pliez les poignées avec les tubes avant.
8. Verrouillez le mécanisme anti-dépliage - figure 13

IMPORTANTE – LEGGERE ATTENTAMENTE E CONSERVARE PER FUTURO RIFERIMENTO !

ESIGENZE DI SICUREZZA

1. Questo passeggino è destinato ai bambini da 6 mesi e pesante fino a 15 kg!
2. La taglia del bambino non deve superare 96 centimetri!
3. Utilizzare il dispositivo frenante se il passeggino non è controllato con la mano!
4. Non lasciare il passeggino in zone in pendenza, anche con un il dispositivo frenante abilitato!
5. Il dispositivo frenante deve essere abilitato quando il bambino viene posizionato o preso dal passeggino!
6. Il cesto a bagagli sopporta un carico massimo di 2 kg!
7. Ogni carico fissato al pugno e/o allo schienale della sede e/o sul lato del passeggino, affetta la sua stabilità! Non appendere delle borse e dei pacchi!
8. Verificate periodicamente per parti svitate sul passeggino! Esamine regolarmente, intrattenete e pulite il passeggino!
9. Il passeggino è concepito per un solo bambino!
10. Gli accessori che non sono convalidati dal fabbricante non devono essere utilizzati!
11. Utilizzate unicamente dei pezzi di ricambio forniti o raccomandati dal fabbricante o dal distributore!
12. Utilizzate sempre la cintura di sicurezza quando il bambino è nel passeggino! Utilizzate sempre la cinghia di cavallo in combinazione con la cintura! Per evitare le ferite causate dalla caduta o lo scivolamento del bambino, utilizzate sempre le bretelle!
13. Assicuratevi che la cintura di sicurezza è legata correttamente!
14. Il passeggino deve sempre essere utilizzato sotto la supervisione di un adulto!
15. Non lasciare il bambino giocare nel passeggino o appendersi!
16. Non lasciare il bambino tenersi in piedi nel passeggino!
17. Non lasciare il bambino tenersi in piedi sulla sede o sul poggiatesta!
18. Non utilizzare il passeggino su delle superfici instabili, vicino ad un fuoco o altri luoghi pericolosi!
19. Non utilizzare il passeggino nelle scale e nelle scale mobili!
20. Piegate il passeggino prima di salire o scendere dalle scale. Salire dei marciapiedi ed altri ostacoli col bambino nel passeggino, appoggiando sul pugno, conduce alla deformazione del passeggino e questo non è coperto dalla garanzia!
21. Un bagaglio supplementare posato nel passeggino può condurre alla sua instabilità!
22. La persona che monta il passeggino deve conoscere le sue caratteristiche!
23. **ATTENZIONE!** Nessun materasso / cuscino aggiuntivo deve essere aggiunto.
24. Il passeggino è concepito per essere utilizzato dai bambini di meno di 3 anni!

ATTENZIONE

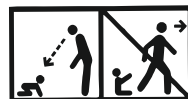

- ATTENZIONE!** Non lasciare mai il bambino senza sorveglianza!
- ATTENZIONE!** Badare a ciò che tutti i dispositivi di bloccaggio siano chiusi prima utilizzazione !
- ATTENZIONE!** Per avvertire le ferite, assicuratevi che il vostro bambino si tiene a distanza al momento di aperture e di chiusura di questo prodotto !
- ATTENZIONE!** Non lasciare il bambino giocare con questo prodotto!
- ATTENZIONE!** Questa unità di seduta non è adatta a bambini di età inferiore a 6 mesi!
- ATTENZIONE!** Utilizzate sempre la cintura di sicurezza!
- ATTENZIONE!** Verificate se i dispositivi per la fissazione della sede auto o della carrozzina siano correttamente regolati prima dell'utilizzo!
- ATTENZIONE!** Questo prodotto non conviene per la gara podistica o il pattinaggio!
- ATTENZIONE!** Tenere lontano dal fuoco!
- ATTENZIONE!** Le immagini riportate sulla copertina e all'interno delle istruzioni sono inserite a scopo illustrativo e possono differire dal prodotto reale.
- ATTENZIONE!** Prima di utilizzare il prodotto per la prima volta, rimuovere tutto il materiale pubblicitario dal prodotto, nonché gli attacchi utilizzati per fissarlo al prodotto.

CURE E COLLOQUIO

1. Per pulire le parti metalliche, asciugate con uno straccio umido e poi asciugate con uno straccio secco.
2. Per pulire le parti in plastica, utilizzate uno straccio, dell'acqua ed un detergente dolce.
3. Per pulire le parti in tessuto, utilizzate un prodotto di pulizia di tessuto.
4. Quando il passeggino non è utilizzato, non ponete sopra degli oggetti!
5. Sempre asciugare ed arieggiare il passeggino se è immerso!
6. Pulire periodicamente gli assi delle ruote e le parti in plastica.
7. Pulite sempre gli assi delle ruote e le parti in plastica dopo avere utilizzato il passeggino nella sabbia o in altre superfici polverose!
8. **Non lubrificare** la ruota o le altre parti mobili del passeggino! Giusto pulirli!
9. Verificate regolarmente per le parti staccate o danneggiate o/ed all'occorrenza, sostituirle immediatamente!

Photo 1

1. Telaio metallico
2. Ruote anteriori

- 1 pcs
- 2 pcs

PARTI COMPONENTI

APERTURA E MONTAGGIO DEL PASSEGGINO

1. Passeggino piegato - figura 1
2. Posizionare le ruote anteriori spingendole verso l'alto fino a bloccarle. Assicurarsi che si senta un clic - figura 2. Per rimuoverle, premere il pulsante al di sotto della consola e tirare la ruota verso il basso.
3. Rilasciare il meccanismo di bloccaggio - figura 3
4. Spingere in avanti i tubi metallici delle estremità anteriori del passeggino - figura 4
5. Bloccare il supporto posteriore del passeggino con un piede come mostrato in figura 5.
6. Il passeggino correttamente aperto dovrebbe apparire come mostrato nella figura 6.

FUNZIONAMENTO

1. Per azionare i freni delle ruote posteriori premere verso il basso le leve poste su di esse - figura 7. Per rilasciare i freni, sollevare le leve verso l'alto. **Attenzione! Il freno non garantisce una ritenzione ottimale su pendii ripidi! Pertanto, non lasciare mai il passeggino su una superficie inclinata con il bambino seduto o sdraiato nel passeggino!**
2. Quando il passeggino si usa su superfici ruvide e irregolari, è possibile utilizzare l'opzione di marcia rettilinea sollevando verso l'alto il perno di bloccaggio delle ruote anteriori - figura 8. Per sbloccare le ruote anteriori, premere verso il basso il perno di bloccaggio.
3. Per modificare la posizione del parasole, regolare la sua posizione utilizzando il meccanismo - figura 9.
4. **È OBBLIGATORIO** mettere le cinture di sicurezza al bambino! Per bloccare la cintura, inserire gli elementi in plastica nella fibbia centrale. Per sganciare la cintura, premere i due elementi in plastica ed estrarli. È possibile regolare le cinture dalle fibbie alla lunghezza desiderata figura 10.

PIEGATURA DEL PASSEGGINO

1. Attivare i freni delle ruote posteriori.
2. Piegare il parasole il più possibile.
3. Fissare le ruote anteriori per il moto solo in avanti.
4. Sganciare la piastrina metallica (1) nella parte inferiore del passeggino e sollevare il meccanismo di piegatura (2) verso l'alto con il piede - figura 11
5. Sollevare la piastrina del meccanismo superiore 2 con la mano - figura 12
6. Premere le due maniglie del passeggino verso l'interno.
7. Piegare le maniglie insieme ai tubi anteriori.
8. Bloccare il meccanismo antiapertura - figura 13

ΣΗΜΑΝΤΙΚΟ - ΔΙΑΒΑΤΕ ΠΡΟΣΕΚΤΙΚΑ ΤΙΣ ΟΔΗΓΙΕΣ ΚΑΙ ΦΥΛΑΞΤΕ ΤΕΣ ΓΙΑΤΙ ΜΠΟΡΕΙ ΝΑ ΤΙΣ ΧΡΕΙΑΣΤΕΙΤΕ ΣΤΟ ΜΕΛΛΟΝ !

GR

ΑΠΑΙΤΗΣΕΙΣ ΑΣΦΑΛΕΙΑΣ

1. Αυτό το όχημα προορίζεται για παιδιά από 6 μηνών και βάρους μέχρι 15 κιλά!
2. Το ύψος του παιδιού στο καρότσι δεν πρέπει να υπερβαίνει τα 96 εκατοστά!
3. Χρησιμοποιήστε τη συσκευή στάθμευσης εάν δεν κρατάτε το καρότσι με το χέρι!
4. Μην αφήνετε το καρότσι σε κεκλιμένες επιφάνειες ακόμη και με πατημένη την συσκευή στάθμευσης!
5. Η συσκευή στάθμευσης πρέπει να είναι ενεργοποιημένη κατά την τοποθέτηση και την αφαίρεση του παιδιού από το καρότσι!
6. Το καλάθι αποθήκευσης με 2 kg κατ'ανώτατο όριο !
7. Κάθε φορτίο που συνδέονται με τη λαβή ή / και το πίσω μέρος της πλάτης και / ή πλευρά του καλάθι, επηρεάζει τη σταθερότητα του καροτσιού! Μην κρεμάτε τσάντες και τα πακέτα!
8. Ελέγχετε περιοδικά για χαλαρά τμήματα του καροτσιού. Τακτικά να επανεξετάζετε, να εκτελείτε συντήρηση και καθαρισμός καλάθι!
9. Το καρότσι έχει σχεδιαστεί για ένα παιδί!
10. Εξαρτήματα που δεν είναι εγκεκριμένα από τον κατασκευαστή δεν πρέπει να χρησιμοποιείται!
11. Θα πρέπει να χρησιμοποιούνται μόνο ανταλλακτικά που παρέχονται ή συνιστώνται μόνο από τον κατασκευαστή / διανομέα!
12. Να χρησιμοποιείτε πάντα τις ζώνες ασφαλείας όταν το παιδί είναι στο καρότσι! Να χρησιμοποιείτε πάντα τη ζώνη καβάλο σε συνδυασμό με τη ζώνη μέσης! Για την πρόληψη τραυματισμών από πτώσεις ή ολίσθηση του παιδιού, να χρησιμοποιείτε πάντα τις τσιράντες!
13. Πάντα να χρησιμοποιείτε τα συστήματα ζωνών ασφαλείας!
14. Η άμαξα πρέπει πάντα να χρησιμοποιείται υπό την επίβλεψη ενός ενήλικου!
15. Μην αφήνετε το παιδί σας να παίξει στο καρότσι ή να τον αναστείλει από αυτήν!
16. Μην αφήνετε το παιδί σας να σταθεί στο καλάθι!
17. Μην αφήνετε το παιδί σας να σταθεί στο κάθισμα ή ποδαρικό!
18. Μη χρησιμοποιείτε το καρότσι σε ανώμαλες επιφάνειες, κοντά σε φωτιά ή άλλες επικίνδυνες θέσεις!
19. Μην χρησιμοποιείτε το καρότσι σε σκάλες και κυλιόμενες σκάλες!
20. Διπλώστε το καρότσι πριν πάτε πάνω ή κάτω. Ανεβάστε το καρότσι στις σκάλες, στα πεζοδρόμια και άλλα εμπόδια με το παιδί πιέζοντας τη λαβή που οδηγεί στην κατάρρευση της και δεν υπόκεινται σε εγγύηση!
21. Οι πρόσθετες αποσκευές τοποθετημένες στο καρότσι είναι δυνατόν να οδηγήσει σε αστάθεια του!
22. Ο άνθρωπος που συναρμολογεί το καρότσι πρέπει να είναι εξοικειωμένος με τα χαρακτηριστικά του!
23. **ΠΡΟΕΙΔΟΠΟΙΗΣΗ!** Δεν πρέπει να προστίθεται επιπλέον στρώμα / μαξιλάρι.
24. Το καρότσι είναι σχεδιασμένο για χρήση από παιδιά κάτω των 3 ετών!

ΠΡΟΕΙΔΟΠΟΙΗΣΗ!



ΠΡΟΕΙΔΟΠΟΙΗΣΗ! Ποτέ μην αφήνετε το παιδί σας χωρίς επίβλεψη!

ΠΡΟΕΙΔΟΠΟΙΗΣΗ! Βεβαιωθείτε ότι όλες οι συσκευές κλειδώματος έχουν ενεργοποιηθεί πριν από τη χρήση!

ΠΡΟΕΙΔΟΠΟΙΗΣΗ! Για να αποφύγετε τους τραυματισμούς, βεβαιωθείτε ότι το παιδί σας έχει μια ασφαλή απόσταση κατά το κλείσιμο και άνοιγμα αυτού του προϊόντος!

ΠΡΟΕΙΔΟΠΟΙΗΣΗ! Μην αφήνετε το παιδί σας να παίξει με αυτό το προϊόν!

ΠΡΟΕΙΔΟΠΟΙΗΣΗ! Αυτή η μονάδα καθίσματος δεν είναι κατάλληλη για παιδιά κάτω των 6 μηνών!

ΠΡΟΕΙΔΟΠΟΙΗΣΗ! Να χρησιμοποιείτε πάντα τις ζώνες ασφαλείας!

ΠΡΟΕΙΔΟΠΟΙΗΣΗ! Ελέγξτε αν οι συσκευές για την προσάρτηση ενός καθίσματος ή για το κάθισμα αυτοκινήτου ή το καλάθι για νεογέννητο είναι σωστά ενεργοποιηθεί πριν την χρήση!

ΠΡΟΕΙΔΟΠΟΙΗΣΗ! Αυτό το προϊόν δεν είναι κατάλληλο για τρέξιμο ή το πατινάζ!

ΠΡΟΕΙΔΟΠΟΙΗΣΗ! Κρατήστε μακριά από φωτιά!

ΠΡΟΕΙΔΟΠΟΙΗΣΗ! Οι εικόνες στην αρχική σελίδα και στο εσωτερικό των οδηγιών είναι ενδεικτικές και είναι πιθανόν να διαφέρουν από το πραγματικό προϊόν.

ΠΡΟΕΙΔΟΠΟΙΗΣΗ! Πριν από την πρώτη χρήση του προϊόντος, αφαιρέστε από αυτό όλο το διαφημιστικό υλικό, καθώς και τις συσκευές που χρησιμοποιούνται για την προσάρτησή τους στο προϊόν.

ΦΡΟΝΤΙΔΑ ΚΑΙ ΣΥΝΤΗΡΗΣΗ

1. Για να καθαρίσετε τα μεταλλικά μέρη, σκουπίστε με ένα υγρό πανί και στη συνέχεια με στεγνό πανί.
 2. Για να καθαρίσετε τα πλαστικά μέρη χρησιμοποιήστε ένα πανί, νερό και ήπιο απορρυπαντικό.
 3. Για να καθαρίσετε τα υφασμάτινα μέρη χρησιμοποιήστε με καθαριστικό ταπεσαρίας.
 4. Όταν το καρότσι είναι στη φύλαξη, μην αφήνετε ποτέ οποιαδήποτε αντικείμενα πάνω του!
 5. Πάντα να κάνετε ξηρό και αερίζετε την καλάθι αν είναι εμποτισμένο!
 6. Καθαρίζετε τακτικά τις άξονες των τροχών και το πλαστικό.
 7. Καθαρίζετε πάντα τις άξονες των τροχών και τα πλαστικά μέρη μετά τη χρήση του καροτσιού στον άμμο ή σε άλλες σκονισμένες επιφάνειες!
 8. **Μην λιπαίνετε τις άξονες των τροχών ή άλλα κινούμενα μέρη του καροτσιού!**
- Απλά καθαρίστε τα!**
9. Ελέγχετε περιοδικά για χαλαρά ή κατεστραμμένα μέρη, αν υπάρχουν, να τα αντικαταστήσετε αμέσως με καινούργιες!

ΜΕΡΗ

Φωτογραφία 1

1. Μεταλλική κατασκευή του καροτσιού
2. Μπροστινοί τροχοί

- 1 τεμ.
- 2 τεμ.

ΑΝΟΙΓΜΑ ΚΑΙ ΣΥΝΑΡΜΟΛΟΓΗΣΗ ΤΟΥ ΚΑΡΟΤΣΙΟΥ

1. Διπλωμένη όψη του καροτσιού - Εικόνα 1.
2. Τοποθετήστε τους μπροστινούς τροχούς πιέζοντάς τους μέχρι να ασφαλισουν. Βεβαιωθείτε ότι ακούτε ένα κλικ - Εικόνα 2.
Για την αποσυναρμολόγηση, πατήστε το κουμπί στο κάτω μέρος της κονσόλας και τραβήξτε τον τροχό προς τα κάτω.
3. Απελευθερώστε τον μηχανισμό ασφάλισης - Εικόνα 3.
4. Σπρώξτε τους μεταλλικούς σωλήνες στα μπροστινά πόδια του καροτσιού προς τα εμπρός - Εικόνα 4
5. Κλειδώστε το στήριγμα πλάτης του καροτσιού με το πόδι όπως φαίνεται στην Εικόνα 5.
6. Ένα σωστά ξεδιπλωμένο καρότσι θα πρέπει να φαίνεται όπως φαίνεται στην Εικόνα 6.

ΛΕΙΤΟΥΡΓΙΑ

1. Για να πατήσετε τα φρένα στους πίσω τροχούς, πιέστε τους μοχλούς που βρίσκονται επάνω τους προς τα κάτω - Εικόνα 7. Για να απελευθερώσετε τα φρένα, σηκώστε τους μοχλούς προς τα πάνω. **Προσοχή! Το φρένο δεν εγγυάται βέλτιστο κράτημα σε απότομες πλαγιές! Επομένως, μην αφήνετε ποτέ το καρότσι σε κεκλιμένη επιφάνεια με το παιδί να κάθεται ή να ξαπλώνει στο καρότσι!**
2. Όταν μετακινείτε το καρότσι σε τραχιές και ανώμαλες επιφάνειες, μπορείτε να χρησιμοποιήσετε την επιλογή της κίνησης σε ευθεία γραμμή σηκώνοντας τον αντίχειρα ασφάλισης των μπροστινών τροχών - Εικόνα 8. Για να απελευθερώσετε τους μπροστινούς τροχούς, πιέστε προς τα κάτω τον αντίχειρα ασφάλισης.
3. Για να αλλάξετε τη θέση του σκιάστρου, προσαρμόστε τη θέση του χρησιμοποιώντας τον μηχανισμό - Εικόνα 9.
4. **ΠΡΕΠΕΙ** να φοράτε τις ζώνες ασφαλείας του παιδιού. Για να κλειδώσετε τη ζώνη, τοποθετήστε τα πλαστικά στοιχεία στην κεντρική πόρπη. Για να ξεκουμπώσετε τη ζώνη, πιέστε τα δύο πλαστικά στοιχεία και τραβήξτε τα προς τα έξω. Μπορείτε να προσαρμόσετε τους ιμάντες από τις πόρπες στο επιθυμητό μήκος Εικόνα 10.

ΚΛΕΙΣΙΜΟ ΚΑΡΟΤΣΙΟΥ

1. Ενεργοποίησε τα φρένα του πίσω τροχού.
2. Διπλώστε το σκιάστρο όσο το δυνατόν περισσότερο.
3. Σταθεροποιήστε τους μπροστινούς τροχούς μόνο για κίνηση προς τα εμπρός.
4. Απελευθερώστε τη μεταλλική πλάκα (1) στο κάτω μέρος του καροτσιού και ανασηκώστε τον μηχανισμό αναδίπλωσης (2) προς τα πάνω με το ένα πόδι - Εικόνα 11.
5. Σηκώστε την επάνω πλάκα μηχανισμού 2 με το χέρι - Εικόνα 12.
6. Σπρώξτε τις δύο λαβές του καροτσιού προς τα μέσα.
7. Διπλώστε τις λαβές μαζί με τους μπροστινούς σωλήνες.
8. Κλειδώστε τον μηχανισμό κατά του ξεδιπλώματος - Εικόνα 13.

ВАЖНО ! ПРОЧИТАЈТЕ ВНИМАТЕЛНО И ПРИДРУЖУВАЈТЕ СЕ НА ПОНАТАМОШНИТЕ ПРЕПОРАКИ!

БАРАЊА ЗА БЕЗБЕДНОСТ

1. Овој возило е наменето за деца од 6 месеци и тежина до 15 кг!
2. Висината на детето, возејќи во количката не смее да надмине 96 см!
3. Користете го уредот за паркирање ако не ја држите количката рачно!
4. Не ја оставајте количката во наведнати површини, дури и со помош на паркирање!
5. Уредот за паркирање мора да се активира кога детето е ставено или извадено од количката!
6. Кошот за шопинг е со максимална носивост од 2 кг!
7. Секој товар, закачен на рачката и / или на грбот на потпирачот и / или отстрана на количката, влијае на стабилноста на детската количка! Не качите кеси и пакети!
8. Периодично проверувајте за лабави делови на количката! Редовно прегледувајте, одржувајте и чистете количката!
9. Количката е наменета за 1 дете!
10. Додатоци кои не се одобрени од производителот, не треба да се користат!
11. Треба да се користат резервни делови само доставени или препорачани од производителот / дистрибутерот!
12. Секогаш користете ремените, кога детето е во количката! Секогаш користете појасот помеѓу нозете во комбинација со ременот за крста! За да спречите повреда од паѓање или лизгање на детето, секогаш користете ремени за рамото!
13. Внимавајте дали безбеден појас е сложен правилно!
14. Количката треба да се користи секогаш под надзор на возрасен!
15. Не дозволувајте детето да игра во количката или да се провесува од неа!
16. Не дозволувајте детето да стои во количката!
17. Не дозволувајте детето да стои врз седиштето или прагот!
18. Не користете количката на нерамни површини, во близина на оган или други опасни места!
19. Не користете количката по скали и ескалатори!
20. Преклопувајте количката пред да се качувате или слегувате по скалите. Качувањето на количката на скали, тротоари и други пречки со детето, со притискање на рачката води до нејзино деформација и не подлежи на гарантен сервис!
21. Дополнително багаж сложен во количката може да доведе до нејзината нестабилност!
22. Човекот кој составува количката треба да биде запознаен со нејзините функции!
23. **ПРЕДУПРЕДУВАЕ!** Не се додава дополнителен душек / перница.
24. Количката е наменета за употреба од страна на деца до 3 години!

ВНИМАНИЕ



ВНИМАНИЕ! Никогаш не оставајте детето без надзор!

ВНИМАНИЕ! Осигурајте се дека сите уреди за заклучување се активирани пред употреба!

ВНИМАНИЕ! За да избегнете повреди, бидете сигурни дека вашето дете е на безбедно растојание при преклопен и се одвиваат на овој производ!

ВНИМАНИЕ! Не дозволувајте вашето дете да си игра со овој производ!

ВНИМАНИЕ! Оваа седиште не е погодно за деца под 6 месеци!

ВНИМАНИЕ! Секогаш користете ремените!

ВНИМАНИЕ! Проверете дали уредите за прицврстување на седиштето или столче за автомобил или кошот за новороденче, се правилно активирани пред употреба!

ВНИМАНИЕ! Овој производ не е погоден за трчање или лизгање!

ВНИМАНИЕ! Чувајте се подалеку од оган!

ВНИМАНИЕ! Сликите на насловната страница и во упатствата се примери и може да се разликуваат од вистинскиот производ.

ВНИМАНИЕ! Пред првата употреба на производот, отстранете ги од него сите рекламни материјали, како и уредите што се користат за нивно прицврстување на производот.

EN 1888 - 1:2018+A1:2022

НЕГА И ОДРЖУВАЊЕ

1. За да се исчистат металните делови, се избришат со влажна крпа и се исушат добро со сува крпа.
2. За да ја исчистите пластичните делови користете крпа, вода и благ детергент.
3. За да ја исчистите текстилните делови користете средство за чистење на тапацирот.
4. Кога количката е на чување, никогаш не ставајте други предмети врз неа!
5. Секогаш да се сушат и проветруваат количките, ако се навлажни!
6. Периодично чистете оските на тркалата и пластичните елементи.
7. Секогаш чистете оските на тркалата и пластичните елементи по користење на количката на песок или други правливи коловози!
8. **НЕ ПОДМАЧКУВАЈТЕ** оските на тркалата или други подвижни делови на количката! Само ги чистете!
9. Периодично проверувајте за олабавени или оштетени делови и ако има такви, веднаш заменете ги со нови!

ДЕЛОВИ

Слика 1

1. Метална конструкција на количката
2. Предни тркала

- 1 бр.
- 2 бр.

СОСТАВУВАЊЕ НА КОЛИЧКА

1. Преклопен поглед на количката - слика 1
2. Монтирајте ги предните тркала со притискање нагоре додека не се заклучат. Погрижете се да слушнете клик - слика 2. За да го отстраните, притиснете го копчето на дното на конзолата и повлечете го тркалото надолу.
3. Ослободете го механизмот за заклучување - слика 3
4. Турнете ги металните цевки на предните ногарки на количката напред - слика 4
5. Заклучете ја задната потпора на количката со нога како што е прикажано на слика 5.
6. Правилно одвитканата количка треба да изгледа како што е прикажано на слика 6.

ЕКСПЛОАТАЦИЈА

1. За да ги затегнете сопирачките на задните тркала, турнете ги рачките што се наоѓаат на нив надолу - слика 7. За да ги ослободите сопирачките, подигнете ги рачките нагоре. **Внимание! Сопирачката не гарантира оптимално задржување на стрмни падини! Затоа, никогаш не ја оставајте количката на навалена површина со дете кое седи или лежи во количката!**
2. Кога ја движите количката на груби и нерамни површини, можете да ја користите опцијата за движење во права линија со подигање на заклучувачкиот палец на предните тркала - слика 8. За да ги ослободите предните тркала, притиснете го палецот за заклучување.
3. За да ја промените положбата на настрешницата, прилагодете ја нејзината положба со помош на механизмот - слика 9.
4. **ЗАДОЛЖИТЕЛНО** носете ги безбедносните појаси на детето. За да го заклучите ременот, вметнете ги пластичните елементи во централната брава. За да го откопчате ременот, притиснете ги двата пластични елементи и извлечете ги. Можете да ги прилагодите ремените од токите до вашата посакувана должина фигура 10.

ПРЕКЛОПУВАЊЕ НА КОЛИЧКАТА

1. Активирајте ги сопирачките на задните тркала.
2. Преклопете ја настрешницата колку што е можно подалеку.
3. Заклучете ги предните тркала само за движење напред.
4. Ослободете ја металната плоча (1) на дното на количката и подигнете го механизмот за преклопување (2) нагоре со нога - слика 11
5. Рачно подигнете ја горната плоча на механизмот 2 - слика 12
6. Турнете ги двете рачки на количката навнатре.
7. Свиткајте ги рачките заедно со предните цевки.
8. Заклучете го механизмот против одвиткување - слика 13

ВАЖНО! ПРОЧИТАТЕ ВНИМАТЕЛЬНО И СОХРАНИТЕ ДЛЯ СПРАВОК В БУДУЩЕМ!

ТРЕБОВАНИЯ К БЕЗОПАСНОСТИ



1. Настоящее транспортное средство предназначено для детей от 6 месяцев и весом до 15 кг.
2. Рост ребенка, для которого предназначена коляска, не должен превышать 96 см!
3. Используйте устройство парковки, если не держите коляску рукой!
4. Не оставляйте коляску на наклонных поверхностях, даже при активированном устройстве парковки!
5. Устройство парковки должно быть активировано при усаживании или вынимании ребенка из коляски!
6. Максимальная вместимость корзины для покупок 2 кг!
7. Любой груз, подвешенный на ручке и/или на спинке, и/или на боковых частях коляски, оказывает влияние на ее устойчивость! Не вешайте сумки и пакеты!
8. Периодически проверяйте раскрепленные части коляски! Регулярно проводите осмотр, уход и чистку коляску!
9. Коляска предназначена для 1 ребенка!
10. Не используйте аксессуары, которые не одобрены изготовителем!
11. Используйте только запасные части, поставленные или рекомендованные изготовителем/дистрибутором!
12. Всегда пользуйтесь ремнями безопасности, когда ребенок находится в коляске! Всегда пользуйтесь ремнем между ног в комбинации с поясным ремнем! Во избежание травм от выпадения или выскальзывания ребенка, всегда пользуйтесь плечевыми ремнями!
13. Убедитесь, что ремень безопасности установлен правильно!
14. Коляску необходимо использовать всегда под присмотром взрослого!
15. Не позволяйте ребенку играть в коляске или свисать с нее!
16. Не позволяйте ребенку вставать в коляске!
17. Не позволяйте ребенку вставать на сиденье или подножку!
18. Не используйте коляску на неровных поверхностях, вблизи огня или в других опасных местах!
19. Не используйте коляску на лестницах и эскалаторах!
20. Складывайте коляску, перед тем как подняться, или спуститься с лестницы. Поднятие коляски с ребенком на лестницы, тротуары и иные препятствия, нажимая ручку, приводит к ее деформации и не подлежит гарантийному обслуживанию!
21. Дополнительный багаж, помещенный в коляску, может привести к ее неустойчивости!
22. Лицо, осуществляющее сборку коляски, должно быть ознакомлено с ее функциями!
23. **ВНИМАНИЕ!** Никакой дополнительный матрас / подушка не должны быть добавлены.
24. Коляска предназначена для детей до 3 лет!

ВНИМАНИЕ



- ВНИМАНИЕ!** Никогда не оставляйте ребенка без присмотра!
- ВНИМАНИЕ!** Убедитесь, что все замки активированы перед использованием!
- ВНИМАНИЕ!** Во избежание травм убедитесь, что ребенок находится на безопасном расстоянии при складывании и сборке данного продукта!
- ВНИМАНИЕ!** Не позволяйте ребенку играть с данным продуктом!
- ВНИМАНИЕ!** Это сиденье не предназначено для детей младше 6 месяцев!
- ВНИМАНИЕ!** Всегда пользуйтесь ремнями безопасности!
- ВНИМАНИЕ!** Проверьте перед использованием правильную активацию устройств крепления сиденья, автокресла или люльки!
- ВНИМАНИЕ!** Данный продукт не подходит для бега или скольжения!
- ВНИМАНИЕ!** Хранить вдали от огня!
- ВНИМАНИЕ!** Изображения на титульной странице и внутри руководства являются ориентировочными и могут отличаться от реального изделия.
- ВНИМАНИЕ!** Перед первым использованием изделия снять с него все рекламные материалы, а также приспособления, используемые для их крепления к изделию.

УХОД И ОБСЛУЖИВАНИЕ

1. Для чистки металлических деталей протрите влажным полотенцем и хорошо высушите сухим полотенцем.
2. Для чистки пластмассовых деталей используйте полотенце, воду и мягкое моющее средство.
3. Для чистки деталей из текстиля используйте средство для чистки обивки.
4. При хранении коляски никогда не оставляйте сверху другие предметы!
5. Всегда высушивайте и проветривайте коляску, если она промокла!
6. Периодически чистите оси колес и пластмассовые элементы.
7. Всегда чистите оси колес и пластмассовые элементы после использования коляски на песке или других запыленных покрытиях!
8. **НЕ СМАЗЫВАЙТЕ** оси колес или другие подвижные части коляски! Только очищайте их!
9. Периодически проверяйте на предмет наличия ослабших или поврежденных частей, и, если такие имеются, немедленно замените их новыми!

КОМПЛЕКТАЦИЯ

Фото 1

- | | |
|--------------------------------------|---------|
| 1. Металлическая конструкция коляски | - 1 шт. |
| 2. Передние колеса | - 2 шт. |

РАЗБОРКА И СБОРКА КОЛЯСКИ

1. Вид коляски в сложенном виде – рис. 1.
2. Установите передние колеса, прижав их вверх до блокировки. Убедитесь, что слышен щелчок – рис. 2. Чтобы снять, нажмите кнопку в нижней части консоли и потяните колесо вниз.
3. Разблокируйте запирающий механизм – рис. 3.
4. Сдвиньте вперед металлические трубки на передних ножках коляски – рис. 4.
5. Заблокируйте заднюю опору коляски ногой, как показано на рис. 5.
6. Правильно разложенная коляска должна выглядеть так, как показано на рис. 6.

ЭКСПЛУАТАЦИЯ

1. Чтобы затормозить задние колеса, нажмите расположенные на них рычаги вниз – рис. 7. Чтобы отпустить тормоза, поднимите рычаги вверх. **Внимание! Тормоз не гарантирует оптимального удержания на крутых склонах! Поэтому никогда не оставляйте коляску на наклонной поверхности, если в ней сидит или лежит ребенок!**
2. При перемещении коляски по грубым и неровным поверхностям можно использовать вариант движения по прямой, подняв стопорный палец передних колес наверх – рис. 8. Чтобы разблокировать передние колеса, нажмите на стопорный палец.
3. Для изменения положения козырька отрегулируйте его с помощью механизма – рис. 9.
4. **ОБЯЗАТЕЛЬНО** пристегните ребенка ремнями безопасности. Чтобы зафиксировать ремень, вставьте пластиковые элементы в центральную пряжку. Чтобы отстегнуть ремень, нажмите на два пластиковых элемента и вытащите их. Можно отрегулировать лямки от пряжек до нужной вам длины – рис. 10.

СКЛАДЫВАНИЕ КОЛЯСКИ

1. Активируйте тормоза задних колес.
2. Сложите компактно козырек.
3. Заблокируйте передние колеса только для движения вперед.
4. Освободите металлическую пластину (1) в нижней части коляски и поднимите механизм складывания (2) наверх с помощью ноги – рис. 11.
5. Поднимите рукой пластину верхнего механизма 2 – рис. 12.
6. Нажмите внутрь на обе ручки коляски.
7. Сложите ручки вместе с передними трубками.
8. Заблокируйте механизм, препятствующий раскладыванию – рис. 13.



VAŽNO! PAŽLJIVO PROČITAJTE I ČUVAJTE ZA BUDUĆE POTREBE !

ZAHTJEVI SIGURNOSTI

1. Ovo prevozno sredstvo je namenjeno deci od 6 meseci i težine do 15 kg!
2. Visina deteta koje se prevozi ovim kolicima ne sme da pređe 96 centimetara!
3. Koristite uređaj za parkiranje ako ne držite kolica ručno!
4. Ne ostavljajte kolica na kosim mestima, čak ni sa aktiviranim uređajem za parkiranje!
5. Uređaj za parkiranje mora biti aktiviran kada se dete postavi ili izvadi iz kolica!
6. Korpa za kupovinu sa maksimalnom nosivosti od 2 kg!
7. Svaki teret, zakačen na dršci i/ili zadnjoj strani naslona i/ili sa strane kolica, utiče na stabilnost kolica! Ne kačite kese i pakete!
8. Povremeno proverite olabavljene delove kolica! Redovno vršiti proveru, održavanje i čišćenje kolica!
9. Kolica su dizajnirana za jedno dete!
10. Pribor koji nije odobren od strane proizvođača ne treba da se koristi!
11. Potrebno je koristiti samo rezervne delove koji su dostavljeni ili preporučeni od strane proizvođača/distributera!
12. Uvek koristite sigurnosne pojaseve kada je dete u kolicima! Uvek koristite donji pojas između nogu u kombinaciji sa kaišem za struk! Da biste sprečili povrede od pada ili klizanje deteta, uvek koristite kaiševe za ramena!
13. Uvek se uveravajte da li je sigurnosni pojas pravilno postavljen!
14. Kolica mora uvek da se koristi pod nadzorom odrasle osobe!
15. Ne dozvolite da se vaše dete igra u kolicima ili da se naginje izvan kolica!
16. Ne dozvolite detetu da ustane dok je u kolicima!
17. Ne dozvolite detetu da stoji na sedištu ili na postavi za noge!
18. Nemojte koristiti kolica na neravnim površinama, u blizini vatre ili drugih opasnih mesta!
19. Nemojte koristiti kolica na stepenicama i pokretnim stepenicama!
20. Skupljati kolica pre nego što se penjete ili silazite niz stepenice. Penjanje kolica po stepenicama, trotoarima i drugim preprekama sa detetom, putem pritiskanja ručke može dovesti do njenog trajnog oštećenja i ne podleže garanciji!
21. Dodatni prtljag postavljen na kolica može dovesti do njene nestabilnosti!
22. Čovek koji sastavlja kolica mora biti upoznat sa njenim funkcijama!
23. **UPOZORENJE!** Ne dodaje se dodatni madrac / jastuk.
24. Kolica su dizajnirana za upotrebu kod dece ispod 3 godine!

UPOZORENJE

UPOZORENJE! Nikada ne ostavljajte dete bez nadzora!

UPOZORENJE! Proverite da li su svi uređaji za zaključavanje aktivirani pre upotrebe!

UPOZORENJE! Da biste sprečili povrede, proverite da li se dete nalazi na bezbednom rastojanju prilikom sklapanja i rasklapanja ovog proizvoda!

UPOZORENJE! Ne dozvolite da se vaše dete igra sa ovim proizvodom!

UPOZORENJE! Ova sedalica nije podesna za decu mlađu od 6 meseci!

UPOZORENJE! Uvek koristite sigurnosne pojaseve!

UPOZORENJE! Proverite da li su uređaji za pričvršćivanje sedišta ili dečijeg sedišta za automobila ili korpe za dete ispravno aktivirani pre upotrebe!

UPOZORENJE! Ovaj proizvod nije pogodan za trčanje ili klizanje!

UPOZORENJE! Držite dalje od vatre!

UPOZORENJE! Slike na naslovnoj stranici i u uputstvu su primeri i mogu se razlikovati od stvarnog proizvoda.

UPOZORENJE! Pre prve upotrebe proizvoda, uklonite sa njega sve reklamne materijale, kao i uređaje koji se koriste za njihovo pričvršćivanje na proizvod.

EN 1888 - 1:2018+A1:2022



BRIGA I ODRŽAVANJE

1. Da biste očistili metalne delove, obrišite vlažnom krpom i zatim suvom krpom.
2. Da biste očistili plastične delove koristite krpu, vodu i blagi deterdžent.
3. Da biste očistili tekstilne delove koristite preparate za čišćenje presvlaka.
4. Kada kolica se čuvaju, na njih nikada na postavljati nikakve predmete!
5. Uvek sušiti i provetravati kolica ako su natopljena!
6. Povremeno očistite osovine točkova i plastičnih predmeta.
7. Uvek očistite osovine točkova i plastičnih elemenata posle upotrebe kolica po pesku ili drugim prašnjavim površinama!
8. **NE PODMAZIVATI** osovine točkova ili drugih pokretnih delova na kolicima! Samo ih očistiti!
9. Povremeno proverite olabavljene ili oštećene delove, i ako ih ima, odmah ih zamenite novim!

DELOVI

Slika 1

1. Metalna konstrukcija kolica - 1 kom.
2. Prednji točkovi - 2 kom.

MONTAŽA KOLICA

1. Sklopljen izgled kolica - slika 1
2. Postavite prednje točkove tako što ćete ih pritisnuti nagore dok se ne zaključaju. Uverite se da čujete klik - slika 2. Da biste ih uklonili, pritisnite dugme na dnu postolja i povucite točak nadole.
3. Otpustite mehanizam za zaključavanje - slika 3
4. Metalne cevi na prednjim nogama kolica gurnite napred - slika 4
5. Zaključajte zadnji oslonac kolica nogom kao što je prikazano na slici 5.
6. Pravilno rasklopljena kolica treba da izgledaju kao što je prikazano na slici 6.

KORIŠĆENJE

1. Da biste aktivirali kočnice na zadnjim točkovima, gurnite poluge koje se nalaze na njima nadole – slika 7. Da biste otpustili kočnice, podignite poluge prema gore. **Pažnja! Kočnica ne garantuje optimalno držanje na strmim padinama! Zato nikada ne ostavljajte kolica na nagnutoj površini dok dete sedi ili leži u kolicima!**
2. Kada vozite kolica po grubim i neravnim površinama, možete koristiti opciju pravolinijskog kretanja podizanjem palca za zaključavanje prednjih točkova - slika 8. Da biste oslobodili prednje točkove, pritisnite palac za zaključavanje.
3. Da biste promenili položaj nadstrešnice, podesite njen položaj pomoću mehanizma - slika 9.
4. **OBAVEZNO** postaviti sigurnosne pojaseve deteta. Da biste zaključali pojas, umetnite plastične elemente u središnju kopču. Da biste otkopčali pojas, pritisnite dva plastična elementa i izvucite ih. Možete podesiti trake od kopči na željenu dužinu na slici 10.

SKLAPANJE KOLICA

1. Aktivirajte kočnice zadnjeg točka.
2. Preklopite nadstrešnicu što je više moguće.
3. Zaključajte prednje točkove samo za kretanje napred.
4. Oslobodite metalnu ploču (1) na dnu kolica i podignite mehanizam za sklapanje (2) nogom - slika 11
5. Rukom podignite gornju ploču mehanizma 2 - slika 12
6. Gurnite dve ručke kolica ka unutra.
7. Preklopite ručke zajedno sa prednjim cevima.
8. Zaključajte mehanizam protiv rasklapanja - slika 13

FONTOS – FIGYELMESEN OLVASSA EL ÉS ŐRIZZE MEG KÉSŐBBI FELHASZNÁLÁS ESETÉRE !

BIZTONSÁGI KÖVETELMÉNYEK

1. Ezen jármű gyermekek számára készült, 6 hónaptól, 15 kg testsúlyig!
2. A babakocsiban maximum 96 cm magas gyermeket szabad vinni!
3. Amikor nem fogja a babakocsit, a babakocsi lefékezéséhez, használja a babakocsi fékrendszerét!
4. Ne hagyja a babakocsit lejtős területeken, még akkor sem, ha aktiválta a babakocsi fékrendszerét!
5. Mindig aktiválja a fékrendszert, amikor a gyermeket beteszi, vagy kiveszi a babakocsiból!
6. A bevásárlókosár maximális terhelhetősége 2 kg!
7. Bármilyen, a tolókarra és/vagy a háttámlára és/vagy az oldalán akasztott nehéz tárgy befolyásolja a babakocsi stabilitását! Ne akasszon rá táskákat és csomagokat!
8. Időnként ellenőrizze a babakocsi meglazult alkatrészeit! Igyekezzen rendszeresen vizsgálni, karbantartani és tisztítani a babakocsit!
9. A babakocsit egy gyermekre való!
10. Nem szabad olyan tartozékokat használni, amelyeket a gyártó nem hagyta jóvá!
11. Kizárólagosan a gyártó/viszonteladó által szállított vagy ajánlott alkatrészeket szabad használni!
12. Mindig használja a biztonsági övet, ha a gyermek a babakocsiban van! Mindig kombinálja a gyermek labia között lévő övet a derékóvvel! A sérülések, az elesés vagy megcsúszás elkerülése érdekében, mindig használja a biztonsági öveket!
13. Gőzödjön meg róla, hogy helyesen bekötötte a biztonsági övet!
14. A babakocsit mindig felnőtt felügyelete mellett szabad használni!
15. Ne engedje meg a gyermeknek, hogy játszon a babakocsiban vagy hajoljon le róla!
16. Ne engedje meg a gyermeknek, hogy felálljon a babakocsiban!
17. Ne engedje meg a gyermeknek, hogy felálljon az ülésen vagy a lábtámaszon!
18. Ne használja a babakocsit egyenetlen felületen, tűz vagy más veszélyes helyek közelében!
19. Ne használja a babakocsit lépcsőházakon és mozgólépcsőkön!
20. Csukja össze a babakocsit, amikor felmegy vagy lemegy lépcsőkön. A babakocsi felemelése lépcsőre, járdára vagy egyéb akadályra a tolókar lenyomásával annak deformálására vezet, és azt a garancia nem fedezi!
21. További poggyász elhelyezésével csökkentheti a babakocsi stabilitását!
22. Az a személy, aki a babakocsit összeszereli, ismernie kell annak funkcióit!
23. **FIGYELMEZTETES!** További matracot / párnát nem szabad hozzáadni.
24. A babakocsi használható a gyermeke 3 éves koráig!

FIGYELMEZTETES



- FIGYELMEZTETES!** Sóha ne hagyja a gyermeket felügyelet nélkül!
- FIGYELMEZTETES!** Gőzödjön meg róla, hogy használat előtt minden záróeszköz aktiválva van!
- FIGYELMEZTETES!** Sérülések elkerülése érdekében gőzödjön meg róla, hogy a gyermeke biztonságos távolságon van ezen termék össze-, ill. szétbontásánál!
- FIGYELMEZTETES!** Ne hagyja a gyermeket játszani ezzel a termékkel!
- FIGYELMEZTETES!** Ez az ülésrendszer 6 hónapos kor alatti gyermekek számára nem alkalmas!
- FIGYELMEZTETES!** Mindig használja a biztonsági övet!
- FIGYELMEZTETES!** Bizonyosodjon meg róla, hogy a rögzítő szerkezet, az autós gyerekülés vagy a babakocsi megfelelően be van állítva használat előtt!
- FIGYELMEZTETES!** Ez a termék nem alkalmas futásra vagy csúszásra!
- FIGYELMEZTETES!** Tartsa távol a tűztől!
- FIGYELMEZTETES!** A címlapon és bent az utasításban található képek példák, és eltérhetnek a tényleges terméktől.
- FIGYELMEZTETES!** A termék első használata előtt távolítsa el róla minden reklámanyagot, valamint az ezeknek a termékhez rögzítéséhez használt eszközöket.

GONDOZÁS ÉS KARBANTARTÁS

1. A fémelemek tisztításához törölje nedves kendővel és szárítsa jól száraz kendővel.
2. A műanyag elemek tisztításához használjon kendőt, vizet és lágy mosószert.
3. A textil részek tisztításához használjon kárpittisztító szereket.
4. A babakocsi tárolása alatt soha ne helyezzen rá más tárgyakat!
5. Mindig szárítsa és szelőztesse a babakocsit, ha átázott!
6. Tisztítsa meg időnként a kerékek tengélyeit, valamint a műanyag elemeket.
7. Tisztítsa meg a kerékek tengélyeit és a műanyag elemeket mindig, amikor homokban vagy más poros burkolatokon használta a babakocsit!
8. **NE ZSIROZZA** a kerékek tengélyeit és az egyéb mozgó részeket! Csupán tisztítsa meg!
9. Ellenőrizze időnként a babakocsit laza csavarokra vagy meghibásodott alkatrészekre, és amennyiben talál olyanokat, azonnal cserélje ki új alkatrészekkel!

Képen 1

ALKATRÉSZEK

1. A babakocsi fémszerkezete - 1 db.
2. Mellső kerékek - 2 db.

A BABAKOCSI ÖSSZESZERELÉSE

1. A babakocsi összehajtott nézete – 1. ábra.
2. Szerelje fel az elülső kerékeket úgy, hogy felfelé nyomja őket, amíg nem blokkolnak. Győződjön meg róla, hogy kattanást hall – 2. ábra. A leszereléshez nyomja meg a konzol alján található gombot, és húzza le a keréket.
3. Oldja ki a reteszelő mechanizmust – 3. ábra.
4. Tolja előre a kocsi elülső lábain lévő fémcsöveket – 4. ábra.
5. Rögzítse a babakocsi háttámaszát lábbal az 5. ábrán látható módon.
6. A megfelelően széthajtott babakocsinak a 6. ábrán látható módon kell kinéznie.

HASZNÁLAT

1. A hátsó kerékek fékezéséhez nyomja le a rajtuk található karokat – 7. ábra. A fékek kioldásához emelje fel a karokat. **Figyelem! A fék nem garantálja az optimális tartást meredek lejtőn! Ezért soha ne hagyja a babakocsit ferde felületen, ha gyermek ül vagy fekszik a babakocsiban!**
2. Ha a babakocsit durva és egyenetlen felületeken mozgatja, az első kerékek rögzítő hüvelykujjának felemelésével használhatja az egyenes vonalú mozgás lehetőségét – 8. ábra. Az elülső kerékek kioldásához nyomja le a rögzítő hüvelykujját.
3. A napellenző helyzetének megváltoztatásához állítsa be a helyzetét a mechanizmus segítségével – 9. ábra.
4. **KÖTELEZŐ** bekötni a gyermek biztonsági övét. Az öv rögzítéséhez helyezze be a műanyag elemeket a középső csatba. Az öv kicsatolásához nyomja meg a két műanyag elemet, és húzza ki őket. A hevedereket a csatoktól a kívánt hosszúságra állíthatja 10. ábra.

A BABAKOCSI ÖSSEHAJTÁSA

1. Húzza be a hátsó kerékfékeket.
2. Hajtsa le a napellenzőt, amennyire csak lehetséges.
3. Az első kerékeket csak előrefelé történő mozgáshoz rögzítse.
4. Oldja ki a fémlemez(1) a kocsi alján, és emelje fel lábbal az összcscukható mechanizmust (2) - 11. ábra.
5. Kézzelemelje fel a felső szerkezet lemezét 2 – 12. ábra
6. Nyomja befelé a babakocsi mindkét fogantyúját.
7. Hajtsa össze a fogantyúkat az elülső csövekkel.
8. Zárja le a kihajtásgátló mechanizmust – 13. ábra

E RËNDËSISHME! LEXONI ME KUJDES DHE RUANI PËR INFORMACIONE TË MËTEJSHME !

KËRKESA PËR SIGURI

1. Ky mjet transporti është destinuar për fëmijë nga 6 muaj dhe peshë deri 15 kg!
2. Iartësia e fëmijës që vendoset në karrocë nuk duhet të tejkalojë 96 cm!
3. Përdorni pajisjen për parkim, nëse nuk e mbani me dorë karrocën!
4. Mos e lëni karrocën në vende të pjerrëta edhe kur është aktivizuar pajisja për parkim!
5. Pajisja e parkimit duhet të jetë e aktivizuar gjatë vendosjes dhe marrjes së fëmijesh nga karroca!
6. Koshi për pazar është me mundësi ngarkimi maksimum 2 kg!
7. Çdo ngarkesë e vendosur në dorezën dhe ose në shpinën e mbështetëses dhe ose në anë të karrocës ndikon mbi stabilitetin e karrocës për fëmijë. Mos varni çanta dhe pako!
8. Periodikisht kontrolloni për lidhjen e mire të pjesëve të karrocës! Rregullisht kontrolloni, mirëmbani dhe pastroni karrocën!
9. Karroca është destinuar për 1 fëmijë!
10. Aksesorë që nuk janë miratuar nga prodhuesi nuk dihet të përdoren!
11. Duhet të përdoren pjesa këmbimi vetëm që janë furnizuar ose që janë rekomanduar nga prodhuesi/distributori!
12. Gjithnjë i përdorni rripat e sigurisë, kur fëmija Juaj është në karrocë! Gjithnjë e vendosni rripin midis këmbëve në kombinim me rripin për belin! Që të parandaloni lëndim nga rrezimi ose rrëshqitja, gjithnjë përdorni edhe rripat për supet!
13. Siguroheni se rripi i sigurisë është vendosur drejtë!
14. Karroca duhet të përdoret gjithnjë nën monitorimin e të moshuarit!
15. Mos i lejoni fëmijës që të luajë në karrocën ose të kërruset prej saj!
16. Mos i lejoni fëmijës që të ngrihet në këmbë brenda karrocës!
17. Mos i lejoni fëmijës të ngrihet në këmbë mbi sediljen ose mbi shkallën!
18. Mos e përdorni karrocën në sipërfaqe që nuk janë të rrafshëta në afërsi të zjarrit ose në vende të tjera të rrezikshme!
19. Mos e përdorni karrocën nëpër shkalla dhe ekskavatorë!
20. Palosni karrocën para se të ngjiteni ose të zbrisni nëpër shkalla. Ngjitja e karrocës nëpër shkalla, trotuare dhe pengesa të tjera me fëmijën përmes shtypjes së dorezës çon në deformimin e saj dhe nuk përfshin shërbim garancie!
21. Bagazhi i tepërt i vendosur në karrocë mund të shkaktojë paqëndrueshmëri të saj!
22. Njeriu që monton karrocën duhet të jetë i informuar për funksionet e saj!
23. **KUJDES!** Asnjë dyshek / jastëk shtesë nuk duhet të shtohet.
24. Karroca është destinuar për përdorim për fëmijë deri në moshën 3 vjeç!

KUJDES!

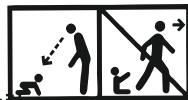

KUJDES! Kurrë mos e lëni fëmijën pa mbikëqyrje!

KUJDES! Siguroheni se të gjitha pajisjet fiksuese janë aktivizuar para përdorimit!

KUJDES! Që të evitoni lëndimet, duhet të jenë të sigurt që fëmija Juaj është në distancë të sigurt gjatë palosjes dhe hapjes së këtij produkti!

KUJDES! Mos i lejoni fëmijës që të luajë me këtë produkt!

KUJDES! Kjo njësi vendesh nuk është e përshtatshme për fëmijët nën 6 muaj!

KUJDES! Gjithnjë i përdorni rripat e sigurisë!

KUJDES! Kontrolloni a janë aktivuar drejtë pajisjet për kapjen e mire të ulëses ose karriges për veturë ose koshit për foshnjën e porsalindur!

KUJDES! Ky produkt nuk është i përshtatshëm për vrapim ose për rrëshqitje!

KUJDES! Mbani larg zjarrit!

KUJDES! Imazhet në faqen e titullit dhe brenda udhëzimet janë shembuj dhe mund të ndryshojnë nga produkti aktual.

KUJDES! Përpara përdorimit të parë të produktit, hiqni prej tij të gjitha materialet reklamuese, si dhe pajisjet e përdorura për t'i lidhur ato me produktin.

KUJDES DHE MIRËMBAJTJE

1. Që të pastroni pjesët metalike, fshini me pecetë të lagur dhe thajeni mire me pecetë të thatë.
2. Që të pastroni pjesët prej plastmase përdorni pecetë, ujë dhe preparat të butë larës.
3. Që të pastroni pjesët tekstile përdorni preparat për pastrim të tapicerisë.
4. Kur karroca nuk përdoret, mos vëni kurrë mbi të sende të tjera!
5. Gjithnjë thani dhe ajrosni karrocën, nëse është e lagur!
6. Periodikisht pastroni boshtet e rrotave dhe elementet prej plastmase.
7. Gjithnjë pastroni boshtet e rrotave dhe elementet prej plastmase pas përdorimit të karrocës nëpër rrëzë ose në rrugë të tjera me pluhur!
8. **MOS VAJOSNI** boshtet e rrotave ose pjesët e tjera të lëvizshme të karrocës! Vetëm i pastroni !
9. Periodikisht bëni kontroll për pjesë të liruara ose të dëmtuara dhe nëse ka të tilla i ndërroni me të reja!

Fotografi 1

PJESË

1. Konstruksion prej metali i karrocës
2. Rrota të përparme

- 1 copë.
- 2 copë.

MONTIM I KARROCËS

1. Pamje e palosur e karrocës - figura 1
2. Montoni rrotat e përparme duke i shtypur lart derisa të bllokohen. Sigurohuni që dëgjoni një klikim - figura 2. Për ta çmontuar, shtypni butonin në fund të tastierës dhe tërhiqeni rrotën poshtë.
3. Lëshoni mekanizmin e mbylljes - figura 3.
4. Shtyni tubat metalikë tek këmbët e përparme të karrocës përpara - figura 4.
5. Mbyllni mbështetësen e pasme të karrocës me një këmbë siç është e treguar në figurën 5.
6. Karrocën e shpalosur në mënyrë të saktë, duhet të duket siç është treguar në figurën 6.

PËRDORIMI

1. Për të aktivizuar frenat në rrotat e pasme, shtyni levat e vendosura mbi to poshtë - figura 7. Për të liruuar frenat, ngrini levat lart. **Kujdes! Frenat nuk garantojnë mbajtje optimale në pjerrësi! Prandaj, mos e lini kurrë karrocën në një sipërfaqe të pjerrët me një fëmijë të ulur ose të shtrirë në karrocë!**
2. Në lëvizjen e karrocës në sipërfaqe të ashpra dhe jo të rafshta, mund të përdorni opsionin e lëvizjes në vijë të drejtë duke ngritur lart siguresën e kyçjes së rrotave të përparme - figura 8. Për të çliruar rrotat e përparme, shtypni siguresën e kyçjes.
3. Për të ndryshuar pozicionin e tendës, rregulloni pozicionin e tij duke përdorur mekanizmin - figura 9.
4. **ËSHTË E DETYRUESHME** ti vendosni rripat e sigurimit fëmijës. Për të kyçur rripin, futni elementët plastikë në katramën qendrore. Për të zhbllokuar rripin, shtypni dy elementët plastikë dhe tërhiqeni jashtë. Mund t'i rregulloni rripat nga katramat sipas gjatësisë së dëshiruara, figura 10.

PALOSJA E KARROCËS

1. Aktivizoni frenat e rrotave të pasme.
2. Palosni tendën sa më shumë që të jetë e mundur.
3. Bllokoni rrotat e përparme vetëm për zhvendosje përpara.
4. Lëshojeni pllakën metalike (1) në fund të karrocës dhe ngrini lart me këmbë mekanizmin e palosjes (2) - figura 11.
5. Ngrini me dorë pllakën e mekanizmit të sipërm 2 - figura 12
6. Shtypni të dyja dorezat e karrocës nga brenda.
7. Palosni dorezat së bashku me tubat e përparme.
8. Bllokoni mekanizmin kundër shpalosjes - figura 13

IMPORTANTE – LEER DETENIDAMENTE Y MANTENERLAS PARA FUTURAS CONSULTAS !

REQUISITOS DE SEGURIDAD

1. ¡Este cochecito está diseñado para niños que pesan hasta 15 kg!
2. ¡La altura del niño en el carrito no debe superar 96 cm!
3. ¡Utilice el mecanismo de estacionamiento si no apoya el carrito con la mano!
4. ¡No deje el carrito en áreas inclinadas, incluso con un mecanismo de estacionamiento activado!
5. ¡El mecanismo de estacionamiento debe activarse cuando el niño esté colocado o retirado del carrito!
6. ¡La bolsa de compras tiene una carga máxima de 2 kg!
7. ¡Cada carga sujeta al manillar y / o la parte posterior del reposacabezas y / o en el lado del carrito afecta la estabilidad del carrito! ¡No cuelgue bolsas y paquetes!
8. ¡Verifique periódicamente si hay partes sueltas del carrito! Ver regularmente, mantener y limpiar el carrito!
9. El carrito está destinado para 1 niño!
10. ¡Los accesorios no aprobados por el fabricante no deben usarse!
11. ¡Se deben usar piezas de repuesto entregadas o recomendadas por el fabricante / distribuidor!
12. ¡Siempre use los cinturones de seguridad cuando el niño esté en el carrito! ¡Utilice siempre el cinturón entre las piernecitas en combinación con el cinturón para la cintura! Para evitar que el niño se caiga o se resbale, use siempre los cinturones de hombro.
13. ¡Asegúrese de que el cinturón de seguridad esté bien colocado!
14. ¡El carro siempre debe usarse bajo la supervisión de un adulto!
15. ¡No deje que el niño juegue en el carrito o se cuelgue de él!
16. ¡No deje que el niño se levante en el carrito!
17. ¡No permita que el niño se levante en el asiento o en el escalón!
18. ¡No use el carrito sobre superficies irregulares, cerca de incendios u otros lugares peligrosos!
19. ¡No use el carrito en escaleras y escaleras mecánicas!
20. Doble el carrito antes de subir o bajar las escaleras. ¡Levantar el carrito en escaleras, aceras y otros obstáculos con el niño empujando el manillar conduce a su deformación y no está sujeto al servicio de garantía!
21. ¡El equipaje adicional en el carrito puede hacer que se vuelva inestable!
22. ¡La persona que instala el carrito debe conocer sus funciones!
23. No se debe agregar colchón/almohada adicional.
24. ¡Este cochecito es adecuado para niños de hasta 3 años!

ADVERTENCIA



ADVERTENCIA! ¡No dejar nunca al niño desatendido!

ADVERTENCIA! ¡Asegurarse de que todos los dispositivos de cierre están engranados antes del uso!

ADVERTENCIA! ¡Para evitar lesiones, asegúrese de que el niño se mantiene alejado durante el desplegado y el plegado de este producto!

ADVERTENCIA! ¡No permita que el niño juegue con este producto!

ADVERTENCIA! ¡Usar siempre el sistema de retención!

ADVERTENCIA! ¡Comprobar que los dispositivos de sujeción del capazo, del asiento o de la silla de coche están correctamente engranados antes del uso!

ADVERTENCIA! ¡Este producto no es adecuado para correr o patinar!

ADVERTENCIA! ¡Mantener alejado del fuego!

ADVERTENCIA! Las imágenes de la página de inicio y dentro de las instrucciones son orientativas y pueden diferir del producto real.

ADVERTENCIA! ¡Antes del primer uso del producto, retire todos los materiales publicitarios del mismo, así como los dispositivos utilizados para fijarlos al producto.

CUIDADO Y MANTENIMIENTO

1. Para limpiar las partes metálicas, limpie con un paño húmedo y seque completamente con un paño seco.
2. Use un paño, agua y detergente suave para limpiar las piezas de plástico.
3. Para limpiar las partes textiles, use un detergente para limpiar la tapicería.
4. ¡Cuando el cochecito esté almacenado, ¡nunca coloque ningún objeto sobre él!
5. ¡Siempre seque y ventile el carrito si está mojado!
6. Limpie periódicamente los ejes de las ruedas y las piezas de plástico.
7. ¡Siempre limpie los ejes de las ruedas y las piezas de plástico después de usar el carrito sobre arena u otras áreas polvorientas!
8. **¡NO LUBRIQUE** los ejes de las ruedas u otras partes móviles del carrito! ¡Sólo límpialos!
9. Revise periódicamente si hay piezas sueltas o dañadas y, si las hubiera, cámbielas inmediatamente por otras nuevas.

PIEZAS

Imagen 1

1. Construcción metálica del carrito - 1 unidad
2. Ruedas delanteras - 2 unidades

DESPLIEGUE Y MONTAJE DEL COCHECITO

1. Aspecto del cochecito plegado - Figura 1.
2. Instale las ruedas delanteras presionándolas hacia arriba hasta que se bloqueen. Asegúrese de que se escuche un clic - Figura 2. Para desmontar, pulse el botón situado en la parte baja de la consola y tire de la rueda hacia abajo.
3. Desbloquee el mecanismo de bloqueo - Figura 3.
4. Empuje los tubos metálicos de las patas delanteras hacia adelante - Figura 4.
5. Bloquee el soporte trasero del cochecito con pie, como se muestra en la Figura 5
6. El cochecito correctamente desplegado debe tener el aspecto que se muestra en la Figura 6.

EXPLOTACIÓN

1. Para activar los frenos de las ruedas traseras, presione hacia abajo las palancas situadas en las ruedas traseras - Figura 7. Para soltar los frenos, levante las palancas hacia arriba. **¡Atención! El freno no garantiza una adherencia óptima en pendientes pronunciadas. Por lo tanto, ¡nunca deje el cochecito en una superficie inclinada con el niño sentado o acostado en el cochecito!**
2. Cuando el cochecito se mueve sobre superficies ásperas y desiguales, puede utilizar la opción de marcha recta levantando el pulgar de bloqueo de las ruedas delanteras - Figura 8. Para soltar las ruedas delanteras, presione hacia abajo el pulgar de bloqueo.
3. Para cambiar la posición del toldo, ajuste su posición mediante el mecanismo - Figura 9.
4. **ES OBLIGATORIO** poner al niño los cinturones de seguridad. Para bloquear el cinturón, inserte las piezas de plástico en la hebilla central. Para desabrochar el cinturón, presione los dos elementos de plástico hacia dentro y tire de ellos hacia fuera. Puede ajustar las correas de las hebillas a la longitud que desee-Figura 10.

PLEGAR EL COCHECITO

1. Activa los frenos de las ruedas traseras.
2. Doble el toldo lo máximo posible.
3. Fije las ruedas delanteras sólo para el movimiento hacia adelante.
4. Suelte la placa metálica (1) en la parte inferior del cochecito y levante el mecanismo de plegado (2) con el pie - Figura 11.
5. Levante la placa del mecanismo superior 2 con la mano - Figura 12.
6. Presione las dos manijas del cochecito hacia adentro.
7. Doble las manijas junto con los tubos delanteros.
8. Bloquee el mecanismo antidespliegue - Figura 13.

BELANGRIJK - LEES ZORGVULDIG EN BEWAR VOOR LATERE RAADPLEGING!

VEILIGHEIDSVOORSCHRIFTEN

1. Deze kinderwagen is bestemd voor kinderen tot 15 kg!
2. Het kind dat vervoerd wordt in de kinderwagen mag niet groter zijn dan 96 cm!
3. Gebruik het parkeersysteem wanneer u de kinderwagen niet vasthoudt!
4. Laat de kinderwagen, zelfs met het parkeersysteem aan, niet achter op heuvels of schuine oppervlakken!
5. Het parkeersysteem moet geactiveerd worden wanneer u kinderen uit de kinderwagen haalt of ze erin plaatst!
6. Het winkelmandje kan maximum een gewicht dragen van 2 kg!
7. Wanneer u een last bevestigt aan de duwstang en/of de achterzijde van de rugleuning en/of de zijkanten van het voertuig, dan beïnvloedt dit de stabiliteit van het voertuig! Hang er geen tassen aan!
8. Controleer regelmatig op losse onderdelen! Voer routinecontroles uit, voer regelmatig onderhoud uit, maak het voertuig schoon en was het!
9. Dit voertuig mag slechts voor 1 kind gebruikt worden!
10. Accessoires die niet goedgekeurd zijn door de fabrikant mogen niet gebruikt worden!
11. Enkel reserveonderdelen die geleverd of aanbevolen werden door de fabrikant/distributeur mogen gebruikt worden!
12. Gebruik het veiligheidssysteem altijd! Gebruik steeds de kruisgordel samen met de heupgordel! Gebruik de schoudergordels altijd om letsels door vallen of verschuiven te voorkomen!
13. Zorg er steeds voor dat de veiligheidsgordels correct aangebracht zijn!
14. De kinderwagen moet altijd gebruikt worden onder toezicht van een volwassene!
15. Laat kinderen niet toe om aan de kinderwagen te gaan hangen of erin te spelen!
16. Laat kinderen niet toe om rechtop te gaan staan in de kinderwagen!
17. Laat uw kind niet toe om recht te staan op het zijje of op de voetensteun!
18. Gebruik de kinderwagen niet op ongelijke oppervlakken, in de buurt van vuur of op andere gevaarlijke plaatsen!
19. Gebruik de kinderwagen niet op trappen of roltrappen!
20. Klap de kinderwagen dicht voordat u naar boven of beneden gaat. Wanneer u de kinderwagen open gebruikt op trappen, op trottoirs of andere met het kind erin en dan op de handgreep duwt, dan veroorzaakt dit vervorming van de kinderwagen. Dit valt niet onder de garantie!
21. Bijkomende bagage die in de kinderwagen gelaten wordt kan ervoor zorgen dat deze onstabiel wordt!
22. De persoon die de kinderwagen monteert moet de functies ervan kennen!
23. Er wordt geen extra matras / kussen toegevoegd.
24. Deze kinderwagen is geschikt voor kinderen tot 3 jaar oud!

WAARSCHUWING

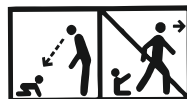

WAARSCHUWING! Nooit het kind zonder toezicht laten!

WAARSCHUWING ! Zorg ervoor dat alle vergrendelingsmechanismes vast zitten voor dat je het product gebruikt !

WAARSCHUWING! Zorg ervoor dat het kind uit de buurt is tijdens het inen uitklappen van het product om letsel te voorkomen !

WAARSCHUWING! Laat het kind niet met dit product spelen!

WAARSCHUWING! Altijd het veiligheidstuigje gebruiken !

WAARSCHUWING! Controleer voor gebruik of het wiegje, het kinderwagenzitje, of het autostoeltje goed vast zit op het kinderwagenchassis!

WAARSCHUWING! Dit product is niet geschikt om mee hard te lopen of te skeeleren!

WAARSCHUWING! Uit de buurt van vuur houden!

WAARSCHUWING! De afbeeldingen op de titelpagina en in de handleiding zijn voorbeelden en kunnen afwijken van het daadwerkelijke product.

WAARSCHUWING! Verwijder voor het eerste gebruik van het product alle reclamematerialen en de de accessoires die zijn gebruikt om aan ze aan product te bevestigen.

EN 1888 - 1:2018 + A1:2022

ONDERHOUD EN SCHOONMAKEN

1. Om de onderdelen in metaal schoon te maken, wrijft u ze schoon met een vochtige en droge doek tot de kinderwagen volledig droog is.
2. Gebruik een handdoek, water en een mild schoonmaakmiddel om de kunststof schoon te maken.
3. Gebruik een oplossing om tapijten schoon te maken om de onderdelen in textiel schoon te maken.
4. Plaats nooit andere voorwerpen in of op de kinderwagen wanneer deze niet in gebruik is! Dit zal de kinderwagen beschadigen!
5. Droog de kinderwagen altijd en zorg ervoor dat er lucht aan kan wanneer hij niet voldoende droog is!
6. Maak de assen van de wielen en de kunststof onderdelen regelmatig schoon.
7. Maak de assen van de wielen en de kunststof onderdelen steeds schoon nadat u de kinderwagen gebruikt heeft op stoffige plaatsen of plaatsen met zand!
8. **SMEER** de assen van de wielen of andere bewegende onderdelen van de kinderwagen NIET! Maak ze enkel schoon!
9. Controleer regelmatig op losse of beschadigde onderdelen en indien deze er zijn, vervang ze dan onmiddellijk door nieuwe!

Afbeelding 1

ONDERDELEN

1. Metalen frame van de kinderwagen – 1 st.
2. Voorwielen – 2 st

DE KINDERWAGEN UITKLAPPEN EN MONTEREN

1. De kinderwagen in ingeklapte positie – afbeelding 1
2. Monteer de voorwielen door ze omhoog te drukken totdat ze vergrendelen. Zorg ervoor dat u een klik hoort - afbeelding 2. Om te demonteren, druk op de knop aan de onderkant van de console en trek het wiel naar beneden.
3. Ontgrendel het vergrendelingsmechanisme - afbeelding 3
4. Duw de metalen buizen op de voorpoten van de kinderwagen naar voren - afbeelding 4
5. Vergrendel de achterste steun van de kinderwagen met een voet zoals getoond in afbeelding 5.
6. Een correct uitgeklapte kinderwagen moet eruitzien zoals weergegeven in afbeelding 6.

BEDIENING

1. Om de remmen op de achterwielen te activeren, duw de handvatten naar beneden - afbeelding 7. Om de remmen los te laten, trek de handvatten naar boven. **Aandacht! De remmen garanderen geen optimale grip op steile hellingen! Laat de kinderwagen daarom nooit op een hellend oppervlak staan terwijl een kind in de kinderwagen zit of ligt!**
2. Bij het verplaatsen van de kinderwagen over ruwe en oneffen oppervlakken kunt u ze in een rechte lijn laten gaan. Dit kunt u doen door de vergrendelduim van de voorwielen op te tillen - afbeelding 8. Druk de vergrendelduim naar beneden om de voorwielen los te laten.
3. Gebruik het mechanisme - afbeelding 9 - om de positie van het zonnescerm in te stellen.
4. Het kind **MOET ALTIJD** met de veiligheidsgordels in de kinderwagen zitten. Steek de kunststofelementen in de middelste gesp om de gordel vast te maken. Om de gordel los te maken, druk op de twee kunststofelementen en trek ze naar boven. U kunt de banden van de gespen naar de gewenste lengte verstellen afbeelding 10.

DE KINDERWAGEN INKLAPPEN

1. Zet de kinderwagen op de achterremmen.
2. Klap het zonnescerm zo ver mogelijk op.
3. Vergrendel de voorwielen alleen voor voorwaartse beweging.
4. Maak de metalen plaat (1) aan de onderkant van de kinderwagen los en til het inklapmechanisme (2) op met uw voet - afbeelding 11
5. Til de bovenste mechanismeplaat 2 met de hand op - afbeelding 12
6. Duw de twee handvatten van de kinderwagen naar binnen.
7. Klap de handvatten samen met de voorste buizen in.
8. Vergrendel het anti-uitklapmechanisme - afbeelding 13

WICHTIG! SORGFÄLTIG LESEN UND ZUM SPÄTEREN NACHSCHLAGEN

DE

AUFBEWAHREN.

SICHERHEITSANFORDERUNGEN

1. Dieser Kinderwagen ist für Kinder ab 6 Monaten und einem Gewicht bis 15 kg konzipiert!
2. Die Körpergröße des Kindes im Kinderwagen sollte 96 cm nicht überschreiten!
3. Benutzen Sie die Parkvorrichtung, wenn Sie den Wagen nicht mit der Hand halten!
4. Lassen Sie den Kinderwagen auch bei aktivierter Parkvorrichtung nicht an einer Steigung stehen!
5. Beim Einsetzen oder Herausnehmen des Kindes aus dem Kinderwagen muss die Parkvorrichtung aktiviert sein!
6. Der Einkaufskorb hat eine maximale Belastung von 2 kg!
7. Jegliche Last, die am Griff und/oder an der Rückseite der Rückenlehne und/oder an der Seite des Kinderwagens angebracht ist, beeinträchtigt die Stabilität des Kinderwagens! Hängen Sie keine Taschen und Pakete auf!
8. Überprüfen Sie den Wagen regelmäßig auf lose Teile! Überprüfen, warten und reinigen Sie den Wagen regelmäßig!
9. Der Kinderwagen ist für 1 Kind ausgelegt!
10. Vom Hersteller nicht zugelassenes Zubehör darf nicht verwendet werden!
11. Es dürfen nur vom Hersteller/Händler gelieferte oder empfohlene Ersatzteile verwendet werden!
12. Benutzen Sie immer die Sicherheitsgurte, wenn das Kind im Kinderwagen sitzt! Benutzen Sie den Schrittgurt immer in Kombination mit dem Beckengurt! Um Verletzungen durch Stürze oder Ausrutschen des Kindes zu vermeiden, verwenden Sie immer die Schultergurte!
13. Stellen Sie sicher, dass der Sicherheitsgurt richtig angelegt ist!
14. Der Kinderwagen muss immer unter Aufsicht eines Erwachsenen benutzt werden!
15. Lassen Sie das Kind nicht im Kinderwagen spielen oder daran hängen!
16. Lassen Sie das Kind nicht im Kinderwagen stehen!
17. Erlauben Sie dem Kind nicht, auf dem Sitz oder der Trittstufe aufzustehen!
18. Benutzen Sie den Kinderwagen nicht auf unebenen Flächen, in der Nähe von Feuer oder anderen gefährlichen Orten!
19. Benutzen Sie den Kinderwagen nicht auf Treppen und Rolltreppen!
20. Klappen Sie den Kinderwagen zusammen, bevor Sie Treppen hinauf- oder hinuntergehen. Das Besteigen des Kinderwagens auf Treppen, Gehwegen und anderen Hindernissen mit dem Kind durch Drücken des Griffs führt zu dessen Verformung und unterliegt nicht der Garantieleistung!
21. Zusätzliches Gepäck im Wagen kann zu dessen Instabilität führen!
22. Die Person, die den Wagen zusammenbaut, muss mit seinen Funktionen vertraut sein!
23. **WARNUNG!** Fügen Sie keine zusätzliche Matratze/Unterlage hinzu.
24. Der Kinderwagen ist für Kinder bis 3 Jahre bestimmt!!

WARNUNG



WARNUNG! Lassen Sie Ihr Kind niemals unbeaufsichtigt!

WARNUNG! Stellen Sie vor der Verwendung sicher, dass alle Sperrvorrichtungen aktiviert sind!

WARNUNG! Um Verletzungen zu vermeiden, stellen Sie sicher, dass sich Ihr Kind in sicherem Abstand befindet, bevor Sie dieses Produkt auf- oder zusammenklappen!

WARNUNG! Der Sitz ist nicht für Kinder unter 6 Monaten geeignet!

WARNUNG! Lassen Sie kein Kind mit diesem Produkt spielen!

WARNUNG! Benutzen Sie immer das Rückhaltesystem!

WARNUNG! Überprüfen Sie vor dem Gebrauch, ob die Befestigungsvorrichtungen für den Kinderwagenkorb, den Sitz oder den Autositz richtig eingerastet sind.

WARNUNG! Dieses Produkt ist nicht zum Laufen oder Skaten geeignet!

WARNUNG! Von Feuer fernhalten!

WARNUNG! Die Abbildungen auf der Titelseite und in der Anleitung sind beispielhaft und können vom tatsächlichen Produkt abweichen!

WARNUNG! Entfernen Sie vor dem ersten Gebrauch des Produkts alle Werbematerialien sowie die Vorrichtungen, mit denen sie am Produkt befestigt wurden.

EN 1888 – 1:2018+A1:2022

PFLEGE UND WARTUNG

1. Um die Metallteile zu reinigen, wischen Sie sie mit einem feuchten Tuch ab und trocknen Sie sie mit einem trockenen Tuch gut ab.
2. Um die Kunststoffteile zu reinigen, verwenden Sie ein Tuch, Wasser und ein mildes Reinigungsmittel.
3. Zur Reinigung der Textilteile verwenden Sie einen Polsterreiniger.
4. Stellen Sie bei der Lagerung des Kinderwagens niemals andere Gegenstände darauf ab!
5. Trocknen und lüften Sie den Kinderwagen immer, wenn er nass wird!
6. Reinigen Sie regelmäßig die Radachsen und Kunststoffelemente.
7. Reinigen Sie immer die Achsen der Räder und die Kunststoffelemente, nachdem Sie den Kinderwagen auf Sand oder anderen staubigen Oberflächen benutzt haben!
8. Radachsen oder andere bewegliche Teile des Wagens NICHT SCHMIEREN! Reinigen Sie sie einfach!
9. Überprüfen Sie regelmäßig, ob Teile locker oder beschädigt sind, und ersetzen Sie sie gegebenenfalls sofort durch neue!!

Bild 1

TEILE

1. Metallkonstruktion des Wagens – 1 Stk.
2. Vorderräder – 2 Stk.

AUFKLAPPEN UND ZUSAMMENKLAPPEN DES KINDERWAGENS

1. Gefaltete Ansicht des Wagens – Abbildung 1
2. Montieren Sie die Vorderräder, indem Sie sie nach oben drücken, bis sie einrasten. Stellen Sie sicher, dass Sie ein Klicken hören – Abbildung 2. Zum Entfernen drücken Sie den Knopf an der Unterseite der Konsole und ziehen Sie das Rad nach unten.
3. Lösen Sie den Verriegelungsmechanismus – Abbildung 3
4. Schieben Sie die Metallrohre an den Vorderbeinen des Wagens nach vorne – Abbildung 4
5. Verriegeln Sie die hintere Stütze des Kinderwagens mit einem Fuß, wie in Abbildung 5 gezeigt.
6. Ein richtig ausgeklappter Kinderwagen sollte wie in Abbildung 6 aussehen.

BETRIEB

1. Um die Bremsen an den Hinterrädern zu betätigen, drücken Sie die daran befindlichen Hebel nach unten – Abbildung 7. Um die Bremsen zu lösen, heben Sie die Hebel nach oben. Aufmerksamkeit! An steilen Hängen garantiert die Bremse keinen optimalen Halt! Stellen Sie den Kinderwagen daher niemals auf einer geneigten Fläche ab, während ein Kind im Kinderwagen sitzt oder liegt!
2. Wenn Sie den Kinderwagen auf rauen und unebenen Oberflächen bewegen, können Sie die Möglichkeit nutzen, sich in einer geraden Linie fortzubewegen, indem Sie den Feststellknopf der Vorderräder anheben – Abbildung 8. Um die Vorderräder zu lösen, drücken Sie den Feststellknopf nach unten.
3. Um die Position des Baldachins zu ändern, stellen Sie seine Position mit dem Mechanismus ein – Abbildung 9.
4. Legen Sie **OBLIGATORISCH** die Sicherheitsgurte des Kindes an. Um den Gürtel zu verriegeln, stecken Sie die Kunststoffelemente in die mittlere Schnalle. Um den Gürtel zu lösen, drücken Sie auf die beiden Kunststoffelemente und ziehen Sie sie heraus. Sie können die Riemen über die Schnallen auf die gewünschte Länge (Abbildung 10) einstellen.

ZUSAMMENKLAPPEN DES WAGENS

1. Betätigen Sie die Hinterradbrem sen.
2. Falten Sie den Baldachin so weit wie möglich.
3. Blockieren Sie die Vorderräder nur für die Vorwärtsfahrt.
4. Lösen Sie die Metallplatte (1) an der Unterseite des Wagens und heben Sie den Klappmechanismus (2) mit einem Bein nach oben – Abbildung 11
5. Heben Sie die obere Mechanismusplatte 2 von Hand an – Abbildung 12
6. Drücken Sie die beiden Griffe des Kinderwagens nach innen.
7. Falten Sie die Griffe zusammen mit den Vorderrohren.
8. Verriegeln Sie den Ausklappschutzmechanismus – Abbildung 13

Didis Ltd.
Bulgaria, Shumen, 6 Trakia-iztok Street
Phone: +359 54 850 830
e-mails: home.market@didis-ltd.com;
export@didis-ltd.com

Дидис ООД
България, Шумен, "Тракия-изток" 6
Тел. +359 54 850 830
e-mails: home.market@didis-ltd.com;
export@didis-ltd.com