

*Move and Joy*



stroller

**ALBA**

**age range: 0+ months**  
up to 15 kg

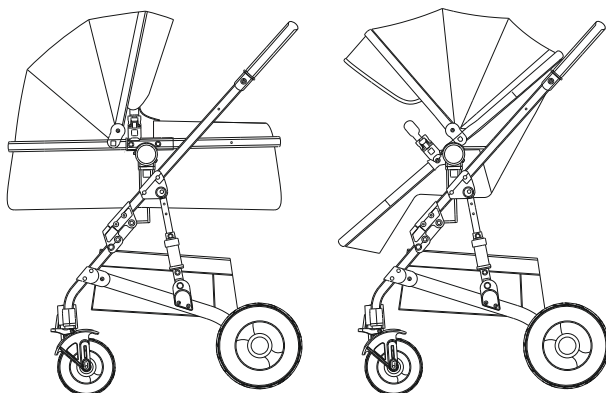

**MANUAL INSTRUCTION**

designed in EU

V2.3

[www.lorelli.eu](http://www.lorelli.eu)



find us on

## СЪДЪРЖАНИЕ / CONTENT

<b>EN</b>	Manual Instruction.....	5
<b>BG</b>	Инструкция за употреба.....	8
<b>RO</b>	Instrucțiuni de utilizare.....	11
<b>PL</b>	Instrukcja użytkownika.....	14
<b>FR</b>	Mode d'emploi .....	17
<b>IT</b>	Istruzione per l'uso.....	20
<b>GR</b>	ΟΔΗΓΙΕΣ ΧΡΗΣΗΣ ΚΑΡΕΚΛΑΣ.....	23
<b>MK</b>	Упатствата за употреба.....	26
<b>RU</b>	Инструкция по эксплуатации.....	29
<b>SRB HR</b> <b>ME BIH</b>	Uputstvo za upotrebu.....	32
<b>HU</b>	Használati utasítás.....	35
<b>DE</b>	Gebrauchsanweisung.....	38
<b>AL</b>	Insruksion për përdorim.....	41
<b>ES</b>	Instrucciones de uso.....	44



**BG**-Сканирайте QR кода, за да получите повече информация за продукта и инструкция за употреба на повече езици. Изгледете приложението QR скенер на устройството си.

**EN**-Scan the QR code to get more product information and manual instruction in more languages. Download QR Scanner App onto your device.

**SRB/HR/ME/BIH**

Skenirajte QR kod kako bi ste dobili više informacija o proizvodu i uputstva za upotrebu na više jezika. Preuzmite aplikaciju QR Scanner na svoj uređaj.

**IT**-Scansiona il codice QR per ottenere maggiori informazioni sul prodotto e istruzioni manuali in più lingue. Scarica l'app QR Scanner sul tuo dispositivo.

**GR**-Σάρωση του κώδικα QR για περισσότερες πληροφορίες σχετικά με το προϊόν και οδηγίες χρήσης σε περισσότερες γλώσσες. Κατεβάστε την εφαρμογή QR Scanner στη συσκευή σας.

**FR**-Scannez le code QR pour obtenir plus d'informations sur le produit et le manuel d'utilisation (disponible en plusieurs langues). Téléchargez l'application QR Scanner sur votre appareil

**HU**-A QR-kód beszkennelésével bővebb információkhoz és összeszerelési útmutatóhoz juthat további nyelveken. Amennyiben szükséges, töltsön le QR-kód olvasó alkalmazást a készülékére.

**RU**-Отсканируйте QR-код, чтобы получить больше информации о продукте и инструкции по эксплуатации на других языках. Загрузите приложение QR Scanner на свое устройство.

**DE**-Um weitere Produktinformationen sowie die Bedienungsanleitung in weiteren Sprachen zu erhalten, bitten wir Sie den QR-Code zu scannen. Bitte downloaden Sie die QR Scanner-App auf Ihr Handy oder Tablet.

**NL**-Scan de QR code voor meer productinformatie en de handleiding in meerdere talen. Download de QR scanner app op je apparaat om te scannen.

**RO**-Scanati codul QR pentru a obtine mai multe informatii despre produs si manualul de instructiuni in mai multe limbi. Descarcati aplicatia QR Scanner pe dispozitivul dvs.

**AL**-Skanoni kodin QR për të marrë më shumë informacion rreth produktit dhe për të hapur manualin në më shumë gjuhë. Shkarkoni aplikacionin QR Scanner në celularin tuaj.

**PL**-Zeskanuj kod QY, aby otrzymać więcej informacji, oraz instrukcję użytkowania w większej ilości języków. Pobierz aplikację skanera kodów QR na twoje urządzenie.

**MK**-Скенирај го QR кодот за да добиеш повеќе информации за производот и упатство за користење на повеќе јазици. Симнете ја апликацијата QR Scanner App на вашиот уред.

**TR**-Detaylı ürün bilgisi ve çöklü dilde kullanma klavuzu için QR kodu okutunuz. QR barkod okuyucuyu cihazınıza indiriniz.

**ES**- Escanee el código QR para obtener más información sobre el producto y su manual de uso en varios idiomas. Descargue en su dispositivo la aplicación de Lector de códigos QR.



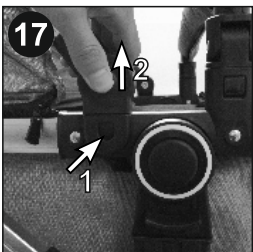
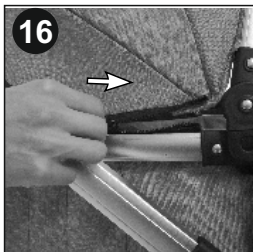
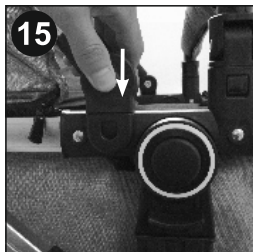
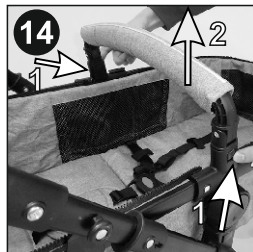
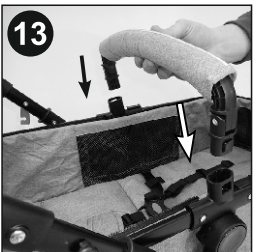
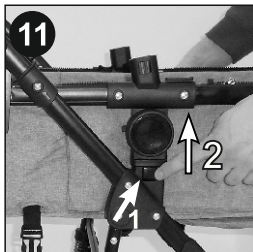
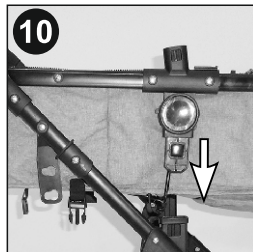
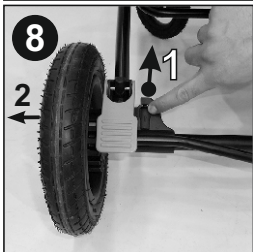
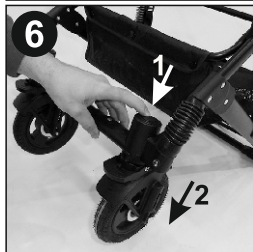
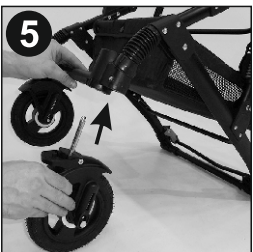
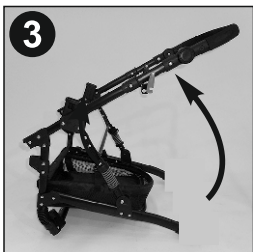
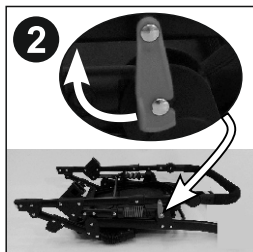

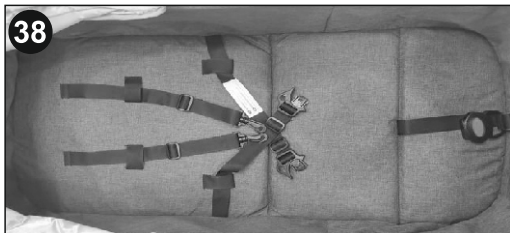
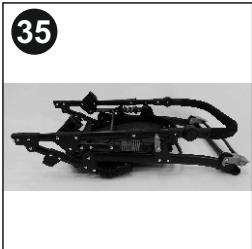
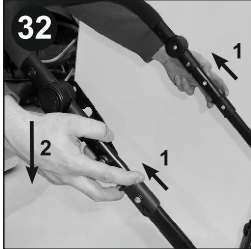
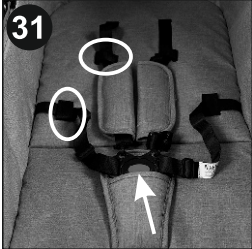
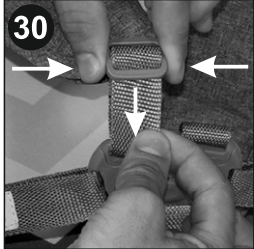
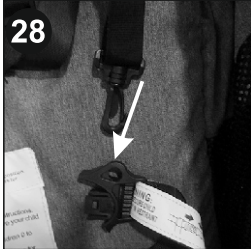
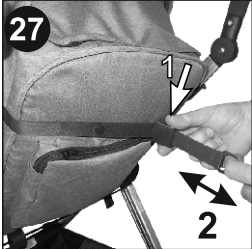
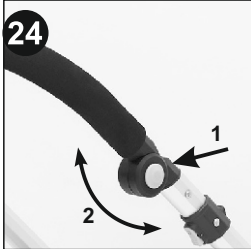
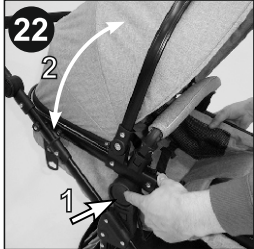
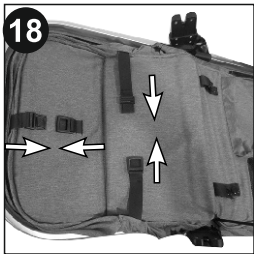

# IMPORTANT – READ CAREFULLY AND KEEP FOR FUTURE REFERENCE!

## SAFETY REQUIREMENT

1. This vehicle is suitable for children with a weight up to 15 kg.!
2. The height of the carried child in the stroller should not exceed 96 cm!
3. Use parking device if you do not hold the stroller with hand!
4. Do not leave the stroller on hills or inclined surfaces even if you have activated the parking system!
5. Parking device shall be engaged when placing and removing the children!
6. The shopping basket can take a maximum load of 2 kg!
7. Any load attached to the handle and/or on the back of the backrest and/or on the sides of the vehicle will affect the stability of the vehicle! Maximum load of the accessory bag 1 kg. Do not hand any additional bags!
8. Regularly check for loose parts! Make routine inspection, regularly maintain, clean and/or wash the vehicle!
9. The vehicle shall be used only for 1 child!
10. Accessories which are not approved by the manufacturer shall not be used!
11. Only spare parts delivered or recommended by the manufacturer/ distributor can be used!
12. Always use the restraint system! Always use the crotch belt in combination with the waist belt! To prevent injury from a fall or a slip off always use the shoulder straps!
13. Make sure that the safety belts are placed properly!
14. The stroller should always be used under the supervision of an adult!
15. Do not allow children to suspend him/herself or play in the stroller!
16. Do not allow children to stand in the stroller!
17. Do not allow your child to stand on the seat and foot rest!
18. Do not use the stroller on uneven surfaces near fire or other dangerous places!
19. Do not use the stroller on stairs and escalators!
20. Fold the stroller before go upstairs and downstairs. Mounting the stroller on stairs, pavements and others with the child in it and by pushing the handle causes deformation of the stroller and is out warranty repair!
21. Adjusting of the back rest must be made only by a person read carefully the instruction rules for adjusting!
22. Any additional baggage left in the stroller may cause it to become unstable!
23. The person who assembles the stroller must be familiarized with its functions!
24. **WARNING!** Use only the mattress / pad sold with this stroller. Do not add any additional mattress unless the recommended one by the manufacturer!
25. **WARNING!** For children under 6 months, please place the mattress / pad above the belts .Picture 38;39. **WARNING!** Start using the safety belts immediately after your child is capable of sitting without external assistance!
26. The front bar can not be used as a carry handle.
27. This stroller is suitable for children up to 3 years old!
- 28\*. The car seat COMET/ VEGA I-SIZE (additional accessory, not included in the set) is compatible with stroller "ALBA PREMIUM" by means of additional adaptors (additional accessory, not included in the set).
29. **When using the car seat:** This vehicle does not replace a cot or a bed. Should your child need to sleep, then it should be placed in a suitable pram body, cot or bed.

## WARNING

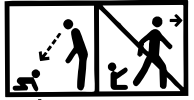

**WARNING!** Never leave the child unattended!

**WARNING!** Ensure that all the locking devices are engaged before use!

**WARNING!** To avoid injury ensure that the child is kept away when unfolding and folding this product!

**WARNING!** Do not let the child play with this product!

**WARNING!** This pushchair is designed to be used from baby's birth. You shall use the most reclined position for newborn babies. The newborn child is not able to sit and hold his/her head up unassisted.

Therefore do not fix the backrest in sitting position for children under 6 months!

**WARNING!** Always use the restraint system!

**WARNING!** Check that the pram body or seat unit or car seat attachment devices are correctly engaged before use

**WARNING!** This product is not suitable for running or skating!

**WARNING!** Keep away from fire !

**WARNING!** Before using the product for the first time, remove all advertising material from it as well as the materials used to attach them to the product.

**WARNING!** Images on the title page and in the instruction manual are only illustrative and may differ from the real product.

**EN 1888 - 1:2018 + A1:2022**

## MAINTENANCE AND CARE

1. To clean the metal parts, clean with a wet cloth and wipe dry.
2. To clean the plastic parts, use a towel, water and a soft detergent.
3. To clean the textile parts, use a solution for cleaning of upholsteries.
4. When not in use, never place other objects in or on the stroller!
5. Always dry and air the stroller if it gets wet.
6. Run regular clean-ups over the wheel axes and the plastic elements.
7. Always clean the wheel axes and the plastic elements after using the stroller on sandy or dusty surfaces!
8. **DO NOT LUBRICATE** the wheel axes or other movable parts of the stroller! Just clean them!
9. Run regular checks for loose or damaged parts and if there are such parts, immediately replace them with new ones!

## PARTS

### Picture 1

- |                                |          |
|--------------------------------|----------|
| 1. Metal frame of the stroller | - 1 pcs. |
| 2. Rear wheels                 | - 2 pcs. |
| 3. Shopping basket             | - 1 pcs. |
| 4. Front wheels                | - 2 pcs. |
| 5. Mattress / pad              | - 1 pcs. |
| 6. Transformable seat unit     | - 1 pcs. |
| 7. Front bar                   | - 1 pcs. |
| 8. Foot cover                  | - 1 pcs. |
| 9. Canopy                      | - 1 pcs. |
| 10. Rear Axle                  | - 1 pcs. |
| 11. Accessory bag              | - 1 pcs. |

## UNFOLDING

1. Folded stroller Photo 2 . **Release the blocking mechanism.**
2. Lift the handle of the stroller up and then push forward. As a result, it will extend and lock automatically. (Photos 3;4 )



## ASSEMBLING

1. Insert the frame tubes in the rear axle until it clicks. Picture 4 To disassemble the rear axis press the buttons at both sides of the bushings and pull down.
  2. Mount the front wheels by pressing them upward until they lock into place. (Photo 5) Check if they are securely locked. To unmount them, press the console button and pull the wheel down. (Photo 6)
  3. Mount the rear wheels as shown in Photo 7. To unmount them, press the rear axle button and pull the wheel all the way. (Photo 8)
  4. Attach the metal part under the seat for upholstery with the tick-tack buttons on the both sides of the seat bottom. Picture 9
  5. Mount the stroller basket paying attention to the pincers being placed and fixed in the designated openings in the frame. (Photo 10) A click will indicate that the basket has been secured. To unmount, press simultaneously the buttons on both sides of the basket and pull upward. (Photo 11) The basket may be mounted in the direction of the movement or in the opposite direction of the movement of the stroller. (Photo 12)
  6. Mount the front bar for the child. (Photo 13) To remove the front bar, press the buttons placed on both its sides and pull all the way. (Photo 14)
  7. Install the both end tips of the canopy at the both basket sides ( Photo 15) and zip the canopy (Photo 16). To remove the canopy, press the buttons placed on both its sides and pull all the way. (Photo 17)
  8. The basket is transformed into a seat by putting together the belts located at the lower end of the seat and legs. (Photos 18;19) **Adjusting the basket** -Turn the basket into a sitting position by pressing simultaneously the side buttons. (Photo 22) After positioning the basket apply the anti-shake hook (Picture 20; 21)
- Warning: Always release the locking hook before adjusting the basket!**  
**Damages of the basket adjustment mechanism due to incorrect performance are not subjects of the warranty.**

## EXPLOITATION

1. To place the stroller in a stationary position, use the rear wheel brakes, by pressing the brake pedal located on the rear axle. (Photo 23.1) To release the brake, lift the brake pedal with your leg. (Photo 23.2)
- WARNING: The parking device does not guarantee an optimal hold in steep slopes. Therefore never leave the stroller on a sloping ground with a child sitting or lying in the stroller!****WARNING!** The brake of Your stroller is a type of parking device. To apply the brake please note, that the stroller shall not be moved. Gently **press** the brake pedal, at the same time gently push the stroller back and forth to synchronize the operation of the braking device and to achieve an effective engagement of the braking mechanism.
2. You can regulate the handle by pressing simultaneously the two buttons on both sides the mechanism and turn upward or downward. (Photo 24)
  3. While moving the stroller along rough and uneven surfaces you can use the option of movement in a straight line by lifting the blocking cog on the front wheels. Picture 25.1  
To release the front wheels, press down the locking cog. (Photo 25.2)
  4. For a change (lowering) the sunshade position, take its upper part and pull down to the desired position. (Photo 26)
- ATTENTION!** Disregarding this instruction leads to a damage in the fixators and is not subject to a warranty recovery!
5. Adjusting the backrest - To raise the backrest, squeeze the buckle button behind the backrest and pull out the belt. To release the backrest, squeeze the buckle button and release the backrest down. Picture 27
  6. While using the summer seat **BY ALL MEANS** fasten the safety belts on the child!
  7. Put the shoulder and waist belts together and place them in the central buckling clasp. (Photos 28;29) Regulate the length of the safety belts by pulling the clasps all the way. (Photo 30) To unlock the belts, press the button on the central clasp. (Photo 31) For child 's under 6 months pass the belts through the straps Picture 31

## FOLDING

1. Activate the stroller brakes.
2. Fold the sunshade to the maximum.
3. Remove the basket Picture 11
4. Folding the stroller for transportation is done by pulling the mechanisms located on both sides of the handle and pressing down. Picture 32
5. The correctly folded stroller should look like the image in photo 33.

# ВАЖНО! ПРОЧЕТЕТЕ ВНИМАТЕЛНО И ЗАПАЗЕТЕ ЗА БЪДЕЩИ СПРАВКИ.

## ИЗИСКВАНИЯ ЗА БЕЗОПАСНОСТ

1. Настоящата количка е предназначена за деца с тегло до 15 кг.!
2. Височината на детето, возено в количката не бива да надвишава 96 см!
3. Използвайте паркиращото устройство, ако не държите количката с ръка!
4. Не оставяйте количката на наклонени места, дори с активирано паркиращо устройство!
5. Паркиращото устройство трябва да е активирано при поставяне или взимане на детето от количката!
6. Кошът за пазаруване е с максимална товаримост 2 кг!
7. Всеки товар, закачен на дръжката и/или на гърба на облегалката и/или от страни на количката, влияе върху стабилността на детската количка! Максимално натоварване на чантата за аксесоари 1 кг. Не закачайте допълнителни чанти или пакети!
8. Периодично проверявайте за разхлабени части на количката! Редовно преглеждайте, поддържайте и почиствайте количката!
9. Количката е предназначена за 1 дете!
10. Аксесоари, които не са одобрени от производителя, не бива да бъдат използвани!
11. Трябва да бъдат използвани резервни части само доставени или препоръчани от производителя/дистрибутора!
12. Винаги използвайте предпазните колани, когато детето е в количката! Винаги използвайте колана между крачетата в комбинация с колана за кръста! За да предотвратите нараняване от падане или изхлузване на детето, винаги използвайте раменните колани!
13. Уверявайте се дали безопасният колан е сложен правилно!
14. Количката трябва да се използва винаги под наблюдението на възрастен!
15. Не позволявайте на детето да играе в количката или да се провесва от нея!
16. Не позволявайте на детето да се изправя в количката!
17. Не позволявайте на детето да се изправя върху седалката или степенката!
18. Не използвайте количката по неравни повърхности, в близост до огън или други опасни места!
19. Не използвайте количката по стълбища и ескалатори!
20. Сгъвайте количката преди да се качвате или слизате по стълби. Качването на количката на стълби, тротоари и други препятствия с детето, чрез натискане на дръжката води до нейното деформиране и не подлежи на гаранционно обслужване!
21. Регулирането на облегалката трябва да се извършва само от запознат с правилата за това действие от инструкцията!
22. Допълнителния багаж сложен в количката може да доведе до нейната нестабилност !
23. Човекът, който сглобява количката, трябва да е запознат с нейните функции!
24. **ПРЕДУПРЕЖДЕНИЕ!** Използвайте само матрака / подложка, продаван с тази количка. Не добавяйте допълнителен матрак / подложка освен препоръчанията от производителя!
25. **ПРЕДУПРЕЖДЕНИЕ!** За деца под 6 месеца, моля, поставете матрака / подложката над коланите в положение за сън. Снимка 38;39. **ПРЕДУПРЕЖДЕНИЕ!** Започнете да използвате предпазните колани незабавно щом вашето дете започне да сядат без чужда помощ!
26. **Грифът не може да се използва за дръжка за носене!**
27. Количката е предназначена за ползване от деца до 3 години!
- 28\*. Столчето за кола COMET/ VEGA I-SIZE (допълнителен аксесоар, не е включен в комплекта) е съвместимо с детска количка "ALBA PREMIUM" посредством допълнителни адаптори (допълнителен аксесоар, не е включен в комплекта)!
29. **Когато използвате столчето за кола:** Тази количка не заменя кошарата или леглото за спане. Ако детето Ви трябва да спи, тогава то трябва да се постави в подходящ кош за новородено, кошара или легло.

## ПРЕДУПРЕЖДЕНИЕ

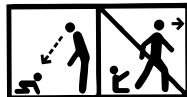

**ПРЕДУПРЕЖДЕНИЕ!** Никога не оставяйте детето без надзор!

**ПРЕДУПРЕЖДЕНИЕ!** Уверете се, че всички устройства за заключване са активирани преди използване!

**ПРЕДУПРЕЖДЕНИЕ!** За да избегнете нараняване, уверете се, че детето е на безопасно разстояние, преди да разгънете или сгънете този продукт!

**ПРЕДУПРЕЖДЕНИЕ!** Не оставяйте детето да играе с този продукт!

**ПРЕДУПРЕЖДЕНИЕ!** Тази количка е изработена за употреба от раждането на бебето. За новородени бебета трябва да използвате най-наклонената позиция на облегалката. Новороденото дете не е способно да седи само и да държи главата си изправена. Ето защо, не фиксирайте облегалката в седяща позиция за деца под 6 месеца!

**ПРЕДУПРЕЖДЕНИЕ!** Винаги използвайте системата за задържане!

**ПРЕДУПРЕЖДЕНИЕ!** Преди употреба да се провери дали са правилно задействани приспособленията за закрепване на кошчето за бебешката количка, на седалката или на автомобилното детско столче!

**ПРЕДУПРЕЖДЕНИЕ!** Този продукт не е подходящ за тичане или пързалане!

**ПРЕДУПРЕЖДЕНИЕ!** Дръжте далеч от огън!

**ПРЕДУПРЕЖДЕНИЕ!** Преди първата употреба на продукта отстранете от него всички рекламни материали, както и използваните приспособления за прикрепването им към продукта.

**ПРЕДУПРЕЖДЕНИЕ!** Изображенията на заглавната страница и вътре в инструкцията са примерни и може да се различават от действителния продукт.

**БДС EN 1888 - 1:2018+A1:2022**

## ГРИЖА И ПОДДРЪЖКА

1. За да почистите металните части, избършете с влажна кърпа и изсушете добре със суха кърпа.
2. За да почистите пластмасовите части използвайте кърпа, вода и мек препарат.
3. За да почистите текстилните части употребявайте препарат за почистване на тапицериия.
4. Когато количката е на съхранение, никога не поставяйте други предмети върху нея!
5. Винаги изсушавайте и проветрявайте количката, ако се е намокрила!
6. Периодично почиствайте осите на колелата и пластмасовите елементи.
7. Винаги почиствайте осите на колелата и пластмасовите елементи след използване на количката по пъськ или други запрашени настилки!
8. **НЕ СМАЗВАЙТЕ** осите на колелата или други подвижни части на количката! Само ги почиствайте!
9. Периодично проверявайте за разхлабени или повредени части и ако има такива, незабавно ги заменете с нови!

### Снимка 1

- |                                     |         |
|-------------------------------------|---------|
| 1. Метална конструкция на количката | - 1 бр. |
| 2. Задни колела                     | - 2бр.  |
| 3. Кош за пазаруване                | - 1 бр. |
| 4. Предни колела                    | - 2бр.  |
| 5. Матрак / Подложка                | - 1 бр. |
| 6. Трансформираща се седалка        | - 1 бр. |
| 7. Гриф                             | - 1 бр. |
| 8. Покривало за крачета             | - 1 бр. |
| 9. Сенник                           | - 1бр.  |
| 10. Задна Ос                        | - 1бр.  |
| 11. Чанта за аксесоари              | - 1 бр. |

## ЧАСТИ

## РАЗГЪВАНЕ НА КОЛИЧКАТА

1. Сгънат вид на количката. (Снимка 2) **Освободете заключващия механизъм.**
2. Повдигнете дръжката на количката нагоре и напред, при което тя ще се разгъне и заключи автоматично. (Снимка 3;4)

## МОНТАЖ НА КОЛИЧКАТА

1. Вкарайте тръбите на рамата в задната ос докато се чуе „Клик“. (Снимка 4) За демонтиране на задната ос, натиснете бутоните от двете на втулките и издърпайте.
2. Монтирайте предните колела, като ги притиснете нагоре до заключването им. (Снимка 5) Проверете дали са заключени добре. За демонтиране натиснете бутона на конзолата и издърпайте колелото надолу. (Снимка 6)
3. Поставете задните колела, както е показано на Снимка 7. За демонтаж натиснете бутона на задната ос и издърпайте колелото. (Снимка 8)
4. Закрепете металната част под седалката за тапицерията с тик-так копчета от двете страни на дъното на седалката. Снимка 9
5. Монтирайте коша на количката, като внимавате щипките да се разположат и фиксират в предназначения за това отвори в рамката. (Снимка 10) Изщракването означава, че коша е фиксиран. За демонтиране едновременно стиснете бутоните от двете страни на коша и издърпайте нагоре. (Снимка 11) Кошът може да бъде монтиран по посока на движението или по посока обратна на движението на количката. (Снимка 12)
6. Монтирайте грифа за детето. (Снимка 13) За да отстраните грифа, натиснете бутоните разположени от двете му страни и издърпайте. (Снимка 14)
7. Монтирайте двата края на сеника от двете страни на коша (Снимка 15) и закопчайте ципа на сеника (Снимка 16). За да отстраните сеника, натиснете бутоните разположени от двете му страни и издърпайте (Снимка 17)
8. Кошът се трансформира в седалка чрез прикрепяне на коланите разположени от долната страна на седалката и краката. (Снимки 18;19) **Регулиране на коша** - Завъртете коша в седнала позиция чрез едновременно натискане на странично разположените бутони. (Снимки 22)  
След позициониране на коша поставете куката против клатене на коша (Снимка 20;21)  
**Внимание : Винаги преди регулиране на коша , освобождавайте заключващата кука**  
**Счупвания на механизма за регулиране на коша поради неправилна експлоатация , не са обект на гаранция.**

## ЕКСПЛОАТАЦИЯ

1. За установяване на количката на едно място използвайте спирачките на задните колела, като натиснете спирачния педал, намиращ се на задната ос. (Снимка 23.1) За освобождаване на спирачката вдигнете с крак спирачния педал. (Снимка 23.2)  
**Внимание ! Спирачката не гарантира оптимално задържане на стръмни склонове! Ето защо никога не оставяйте количката на наклонена повърхност с дете, което седи или лежи в количката! ПРЕДУПРЕЖДЕНИЕ!** Спирачката на използваната от Вас количка е вид паркиращо устройство. За да задействате спирачката, имайте предвид, че количката не трябва да се движи. Натиснете внимателно спирачното педалче, като в същото време леко побутвайте количката напред-назад за синхронизиране работата на спирачното устройство и за по-сигурно задействане на спирачния механизъм.
2. Може да регулирате дръжката като натиснете едновременно двата бутона от страни на механизма и завъртете нагоре или надолу. (Снимка 24)
3. При движение на количката по груби и неравни настилки можете да ползвате опцията за движение с праволинеен ход чрез вдигане на заключващия палец на предните колела. (Снимка 25.1) За освобождаване на предните колелета натиснете надолу заключващия палец. (Снимка 25.2)
4. За промяна (сваляне) положението на сеника хванете горната му част и издърпайте надолу до желаната позиция. (Снимка 26)  
**ВНИМАНИЕ!** Неспазването на това указание води до повреда на фиксаторите и не подлежи на гаранционно възстановяване!
5. Регулиране на облегалката – За вдигане на облегалката стиснете бутона на катарамата зад облегалката и издърпайте колана. За отпускане на облегалката стиснете бутона на катарамата и отпуснете облегалката надолу. (Снимка 27)
6. При ползване на летния стол **ЗАДЪЛЖИТЕЛНО** поставете осигуряващите колани на детето!
7. Прикрепете раменните и коремни колани и ги поставете в централната катарамата за заключване. (Снимки 28;29) Нагласете дължината на предпазните колани чрез издърпване на катрамите. (Снимка 30) За отключване на коланите натиснете бутона на централната катарамата. (Снимка 31) За деца под 6 месеца прекарайте коланите през каишките. Снимка 31

## СГЪВАНЕ НА КОЛИЧКАТА

1. Задействайте спирачките на количката.
2. Сгънете максимално сеника.
3. Демонтирайте коша от количката. Снимка 11
4. Сгъването на облегалката за транспортиране става като изтеглите механизмите, намиращи се от двете страни на дръжката и натиснете надолу. Снимка 32
5. Правилно сгънатата количка трябва да изглежда по показания на снимка 33 начин.



# Important – CITIȚI CU ATENȚIE ȘI PĂSTRAȚI ACEST DOCUMENT PENTRU CONSULTARE ULTERIOARĂ!

## MĂSURI DE SIGURANȚĂ

1. Prezentul carucior este destinat pentru copii cu greutate de pana la 15 kg!
2. Înălțimea copilului condus în cărucior nu trebuie sa depășească 96 de cm!
3. Folosiți dispozitivul de parcare, dacă nu țineți căruciorul cu mână !
4. Nu lăsați căruciorul să staționeze în locuri cu suprafață înclinată, chiar dacă are dispozitivul de parcare activat !
5. Dispozitivul de parcare trebuie să fie activat la așezarea sau luarea copilului din cărucior !
6. Coșul de cumpărături poate fi încărcat până la 2 kg!
7. Orice greutate, agățată de mâner pe lateral sau spatele căruciorului afectează stabilitatea lui! Sarcina maximă a sacului accesoriu 1 kg. Nu înmânează pungi suplimentare!
8. Verificați periodic dacă nu sunt părți desprinse ale căruciorului! Verificați, întrețineți și curățați căruciorul!
9. Căruciorul este proiectat pentru 1 copil!
10. Accesorii care nu sunt aprobate de către producător nu trebuie să fie folosite!
11. Piese suplimentare de folos nu trebuie să fie decât cele recomandate de către producător/ distribuitor!
12. Folosiți întotdeauna centurile de siguranță atunci când copilul este în cărucior! Aveți grijă să folosiți mereu centura dintre piciorușe împreună cu cea pentru talie! Pentru a preveni o eventuală rănire ca urmare a unei căderi sau o contuzie a copilului, folosiți mereu centurile pentru umeri!
13. Asigurați-vă că centura de siguranță este plasată corect!
14. Căruciorul trebuie să fie folosit întotdeauna sub supravegherea unui adult!
15. Nu permiteți copilului să se joace în cărucior sau să se legene singur!
16. Nu permiteți copilului să se ridice din cărucior!
17. Nu permiteți copilului să se ridice pe scaun sau bară!
18. Nu folosiți căruciorul pe suprafețe denivelate, în apropierea unui foc sau a altor locuri periculoase!
19. Nu folosiți căruciorul pe scări normale sau rulante!
20. Plița căruciorul înainte de a vă urca sau coborî pe scări. Urcarea căruciorului pe scări, trotuare și alte obstacole prin a apăsa pe mâner duce la deformarea lui și nu se află sub incidența termenilor de garanție!
21. Reglarea părți din spate a căruciorului trebuie să se execute doar de către cineva familiarizat cu aceasta parte a instrucțiunilor!
22. Bagajul suplimentar plasat în cărucior poate să ducă la debalansarea căruciorului!
23. Persoana care assemblează căruciorul trebuie să fie familiarizată cu funcțiunile lui!
24. **AVERTISMENT !** Folosiți doar saltea / pernă vândută cu acest cărucior. Nu adăugați nicio saltea / pernă suplimentară decât dacă este recomandat de producător!
25. **AVERTISMENT !** Pentru copiii sub 6 luni, vă rugăm să așezați saltea / pernă deasupra centurilor în poziția de dormit. Poza38;39 **AVERTISMENT !** Începeți să folosiți centurile de siguranță îndată ce copilul dumneavoastră începe să se așeze fără ajutor extern!
26. Bara din față nu poate fi utilizată ca mâner de transport.
27. Căruciorul este proiectat pentru folosire de către copii până la vârsta de 3 ani!
- 28\*. Scaunul auto COMET / VEGA I-SIZE (accesoriu suplimentar - nu este inclus în set) este compatibil cu căruciorul model "ALBA PREMIUM" cu adaptoare căruciorului (accesoriu suplimentar - nu este inclus în set)!
29. **Când utilizați scaunul auto:** Acest vehicul nu înlocuiește patul de copil sau un pat obișnuit! Dacă copilul dumneavoastră are nevoie de somn, el trebuie să fie așezat într-un coș de nou-născut, pat de copil sau pat obișnuit!

## AVERTISMENTE !

**AVERTISMENTE!** Nu lăsați niciodată copilul nesupravegheat!

**AVERTISMENTE!** Asigurați-vă că toate dispozitivele de blocare sunt închise înainte de a utiliza produsul !

**AVERTISMENTE!** Pentru a evita rănirea copilului, asigurați-vă că acesta este la distanță atunci când pliați și depliați acest produs!

**AVERTISMENTE!** Nu lăsați copilul să se joace cu acest produs!

Utilizați centurile de siguranță de îndată ce copilul

dvs. poate sta în șezut fără ajutor

**AVERTISMENTE!** Acest carucior este proiectat pentru utilizare de la nasterea copilului. Pentru nou-nascuți trebuie să utilizați poziția cea mai înclinată a spatelui! Copilul nou-născut nu e capabil de a sta așezat singur și să-și țină capul ridicat !. De aceea nu fixați spatele atunci când copilul este așezat copiilor în vârstă sub 6 luni!

**AVERTISMENTE!** Utilizați întotdeauna sistemul de prindere!

**AVERTISMENTE!** Înainte de utilizare verificați dacă dispozitivele de

fixare de la landou, scaunul căruciorului sau scaunul auto sunt cuplate în mod corespunzător !

**AVERTISMENTE!** Acest produs nu este recomandat a fi utilizat în timp ce

alergați sau vă plimbați pe role!

**AVERTISMENTE!** Păstrați la distanță de foc!

Ilustrațiile de pe pagina de titlu și din cadrul manualului sunt exemple și ar putea diferi de produsul real.

**AVERTISMENTE!** Înainte de prima utilizare a produsului, îndepărtați din acesta toate materialele publicitare, precum și dispozitivele folosite pentru atașarea acestora la produs.

**AVERTISMENTE!** Ilustrațiile de pe pagina de titlu și din cadrul manualului sunt exemple și ar putea diferi de produsul real

EN 1888 - 1:2018 + A1:2022

## ÎNTREȚINERE ȘI GRIJĂ

1. Pentru a curăța părțile metalice, ștergeți bine cu un prosop umed și apoi cu unul uscat.
2. Pentru a curăța părțile plastice, folosiți un prosop, apă și un detergent slab.
3. Pentru a curăța părțile textile, folosiți-vă de o soluție de curățat tapițerie.
4. Când căruciorul nu este folosit, niciodată nu lăsați alte obiecte pe el!
5. Întotdeauna uscați și aerisiți căruciorul dacă s-a umezit!
6. În mod periodic curățați axele roților și elementele plastice.
7. Întotdeauna curățați axele roților și elementele plastice după folosirea pe nisip sau alte suprafețe prăfuite!
8. **NU LUBRIFIAȚI** axele roților sau alte părți mobile ale căruciorului! Doar le curățați!
9. În mod periodic verificați dacă nu sunt părți desprinse sau amortizate și dacă sunt, aveți grijă să le înlocuiți cu altele noi!

## PĂRȚI

### Poză 1

- |  |          |
|--|----------|
| 1. Construcția metalică a căruciorului | - 1 buc. |
| 2. Roți din spate                      | - 2 buc. |
| 3. Coș de cumpărături                  | - 1 buc. |
| 4. Roți din față                       | - 2 buc. |
| 5. Salteaua / pernă                    | - 1 buc. |
| 6. Coș                                 | - 1 buc. |
| 7. Claviatura                          | - 1 buc. |
| 8. Cuvertura pentru picioare           | - 1 buc. |
| 9. Umbrelă de soare                    | - 1 buc. |
| 10. Puntea spate                       | - 1 buc. |
| 11. Geantă de accesorii                | - 1 buc. |

## EXTINDEREA CĂRUCIORULUI

1. Căruciorul în mod pliat. (Poză 2) **Eliberați mecanismul blocabil.**
2. Ridicați mânerul căruciorului sus și înainte la care el se va extinde și încuia automat. (Poze 3;4 )

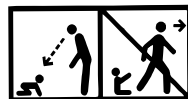

## INSTALAREA CĂRUCIORULUI

1. Introduceți tuburile cadrului bicicletei în axa de spate până auzirea unui sunet de înclichetare. (Imagine 4) Pentru demontarea axei de spate, apăsați butoanele de pe ambele bucuși și trageți.
  2. Instalați roțile din față prin a le apăsa sus până la încuierea lor. (Poză 5) Pentru a le demonta, apăsați butonul consolei și trageți roata jos (Poză 6)
  3. Plasați roțile din spate precum este arătat pe Poză 7. Pentru a le demonta, apăsați butonul pe axa din spate și trageți roata (Poză 8)
  4. Fixați partea metalică sub scaun de tapiserie prin cadrul nasturilor tic-tac pe ambele părți inferioare ale scaunului. Poză 9
  5. Instalați coșul pe cărucior prin a avea grijă scobiturile să fie plasate și fixate în găurile desemnate în ramă. (Poză 10) După ce se va auzi un clic, puteți să fiți sigur(a) că coșul este fixat. Pentru a demonta în mod simultan, apăsați butoanele de pe ambele părți ale coșului și trageți sus. (Poză 11) Coșul poate fi demontat în direcția mișcării sau în direcția opusă mișcării a căruciorului. (Poză 12)
  6. Instalați arcul pentru copil (Poză 13) Pentru a elibera arcul, apăsați butoanele de pe ambele părți și trageți. (Poză 14)
  7. Montați cele două capete ale copertinei în de pe ambele părți ale cosului (Figura 15) și închideți fermoarul copertinei (Figura 17) . Pentru a elibera copertinei, apăsați butoanele de pe ambele părți și trageți. (Poză 17)
  8. Coșul este transformat într-un scaun prin a alătura centurile de pe joasa parte a spatelui, scaunului și picioarelor (Poze 18;19). **Reglarea cosului** – Învârțiți coșul în poziția așezată prin a apăsa simultan pe butoanele laterale. (Poze 22) După poziționarea coșului, aplicați cârligul anti-agitare (Imaginea 20;21)
- Avvertisment ! Eliberați întotdeauna cârligul de blocare înainte de a regla coșul!**  
**Deteriorările mecanismului de reglare a coșului datorate performanței incorecte nu sunt subiecții garanției.**

## EXPLOATAȚIE

1. Pentru a poziționa căruciorul pe loc, folosiți frânele pe roțile din spate prin a apăsa pedelul de frână aflându-se pe axa din spate. (Poză 23.1) Pentru a elibera frâna, ridicați pedelul de frână cu piciorul. (Poză 23.2)
- Avvertisment ! Frana nu garantează o retenție optimă pe pante abrupte! Prin urmare, nu lasați niciodată căruciorul pe suprafețe înclinate, cu copilul așezat sau culcat în carucior! AVERTIZARE !** Frâna căruciorului folosit de dvs. este un fel de dispozitiv de parcare. La acționarea frânei, țineți cont de faptul că căruciorului nu trebuie să fie în mișcare. Apăsați cu atenție pedala frânei, împingând simultan căruciorul față-spate pentru a sincroniza funcționarea dispozitivului de frânare și pentru acționarea mai sigură a mecanismului de frânare
2. Puteți să reglați mânerul prin a apăsa simultan ambele butoane pe lângă mecanism și a le învârti sus sau jos. (Poză 24)
  3. Când căruciorul se mișcă pe suprafețe denivelate care nu sunt netede, puteți să folosiți opțiunea pentru mișcare în demers drept prin a ridica cama blocantă pe roțile din față (Poză 25.1) Pentru a elibera roțile din față, apăsați jos cama blocantă. (Poză 25.2)
  4. Pentru a schimba (da jos) poziția umbrelei, luați-o de pe partea sa superioară și trageți jos până la poziția dorită. (Poză 26)
- ATENȚIE!** Nerespectarea acestei instrucțiuni duce la dauna fixatoarelor și nu se încadrează în termenii garanției!
5. Reglarea spatarului – Pentru ridicarea spatarului apăsați butonul aflat pe catarama din spatele spatarului și trageți cureaua. Pentru eliberarea spatarului apăsați butonul aflat pe catarama și eliberați spatarul înspre jos. (Poză 27)
  6. În timp ce folosiți scaunul de vară, este **obligatoriu** să puneți centurile de siguranță pe copil!
7. Adunați centurile de siguranță pentru talie și umeri și lăsați-le în agrafa centrală. (Poze 28;29) Reglați lungimea benzilor de siguranță trăgând până la capăt toate îmbinările. (Photo 30). Pentru a descuia centurile, apăsați butonul de agrafa centrală. (Poză 31) Pentru copiii sub 6 luni treceți centurile prin bretele (Poză 31)

## PLIEREA CĂRUCIORULUI

1. Activați frânele căruciorului.
2. Pliati umbrela la maxim.
3. Demontați coșul din carucior. Poză 11
4. Plierea caruciorului pentru transportare se face prin extragerea mecanismelor aflate pe ambele părți ale mânerului și apăsarea în jos. Figura 32
5. Căruciorul pliat corect trebuie să arate precum se vede pe poză 33.

**Unic importator în România DIDIS INTERNATIONAL Strada Sfântul Pantelimon nr. 1  
Oras Pantelimon Judetul Ilfov Phone: +40 21 211 65 60 Fax: +40 21 210 65 62  
E-mail: [office@didis.ro](mailto:office@didis.ro)**

# WAŻNE! PRZECZYTAJ UWAŻNIE I ZACHOWAJ NA PRZYSZŁOŚĆ JAKO ODNIESIENIE!

## WYMOGI BEZPIECZEŃSTWA

1. Wózek przeznaczony jest dla dzieci o wadze do 15 kg!
2. Wysokość dziecka w wózku nie powinna przekraczać 96 cm!
3. Korzystaj z urządzenia do parkowania, jeżeli nie trzymasz wózka ręką!
4. Nie zostawiaj wózka na powierzchniach pochyłych, nawet przy włączonym urządzeniu do parkowania!
5. Urządzenie do parkowania powinno być włączone podczas wkładania lub wyjmowania dziecka z wózka!
6. Koszyk na zakupy ma maksymalne obciążenie 2 kg!
7. Każdy towar, zawieszony na uchwycie i/lub z tyłu na oparciu i/lub z boku wózka wpływa na stabilność wózka! Maksymalne obciążenie torby na akcesoria 1 kg. Nie podawaj żadnych dodatkowych toreb!
8. Regularnie sprawdzać rozluźnione części wózka! Regularnie przeglądać, utrzymywać i czyścić wózek!
9. Wózek jest przeznaczony do 1 dziecka!
10. Nie powinno się korzystać z dodatków i akcesorii, które nie są zaakceptowane przez producenta!
11. Korzystać tylko z części zamiennych dostarczonych lub poleconych przez producenta/dystrybutora!
12. Zawsze zakładać paski bezpieczeństwa, kiedy dziecko jest w wózku! Zawsze korzystać z paska między nogami w kombinacji z paskiem na krzyżu! Żeby uniknąć urazu przez upadek dziecka, zawsze korzystać z paszków na ramiona!
13. Upewniać się czy pasek jest założony prawidłowo!
14. Z wózka powinno się korzystać zawsze pod kontrolą dorosłej osoby!
15. Nie pozwalać dziecku, aby się bawiło w wózku i pochylało z niego!
16. Nie pozwalać dziecku, aby stało w wózku!
17. Nie pozwalać dziecku, aby stało wyprostowane na siedzeniu lub na oparciu do nóg!
18. Nie korzystać z wózka na nierównych powierzchniach, blisko ognia i innych miejsc niebezpiecznych!
19. Nie korzystać z wózka na schodach i eskalatorach!
20. Składać wózek przed wchodzeniem lub schodzeniem po schodach. Podnoszenie wózka na schody, chodniki i inne przeszkody z dzieckiem, poprzez naciśnięcie uchwytu prowadzi do deformacji i nie jest objęte gwarancją!
21. Ustawienie oparcia powinno być wykonywane tylko przez użytkownika, który przeczytał i przyswoił sobie instrukcję!
22. Dodatkowy bagaż, włożony do wózka może doprowadzić do braku stabilności!
23. Osoba, składająca wózek, powinna być zaznajomiona z jego funkcjami!
24. **OSTRZEŻENIE!** Używaj tylko materac / podkładkę sprzedawanego z tym wózkiem. Nie dodawaj żadnego dodatkowego materac / podkładkę, chyba że jest to zalecane przez producenta!
25. **OSTRZEŻENIE!** W przypadku dzieci poniżej 6 miesięcy umieść materac / podkładkę nad paskami w pozycji do spania. Zdjęcie 38;39 **OSTRZEŻENIE!** Zacząć używać paski bezpieczeństwa natychmiast po tym jak dziecko zacznie siedzieć bez pomocy!
26. Przedniego drążka nie można używać jako uchwytu do przenoszenia.
27. Wózek jest przeznaczony dla dzieci do 3 roku życia!
- 28\*. Krzeselko do samochodu COMET/VEGA I-SIZE (dodatkowo - nie jest włączony do комплекtu) jest dopasowane do wózka modelu "ALBA PREMIUM" z adaptery (dodatkowo - nie jest włączony do комплекtu)!
29. **Podczas korzystania z fotelika samochodowego:** Ten pojazd nie zastępuje łóżeczka ani łóżka! Jeśli dziecko potrzebuje snu musi być położone do kojca lub łóżeczka!

## OSTRZEŻENIE!

**OSTRZEŻENIE!** Nigdy nie zostawiaj dziecka bez opieki!

**OSTRZEŻENIE!** Upewnij się przed użyciem, czy wszystkie urządzenia blokujące są włączone!

**OSTRZEŻENIE!** Aby uniknąć obrażeń, upewnij się, czy dziecko jest odsunięte kiedy rozkłada się lub składa niniejszy wyrób!

**OSTRZEŻENIE!** Nie pozwalaj dziecku bawić się tym wyrobem!

**OSTRZEŻENIE!** Wózek jest przeznaczony do użytku od urodzenia dziecka. Dla noworodków należy opuścić oparcie do pozycji leżącej! Noworodek nie jest w stanie siedzieć sam ani trzymać głowę wyprostowaną. Dlatego nie wolno ustawiać siedzenie w pozycji siedzącej dla dzieci poniżej 6 miesięcy!

**OSTRZEŻENIE!** Zawsze używaj systemu zapieczętowania!

**OSTRZEŻENIE!** Sprawdź, czy urządzenia mocujące gondolę lub siedzisko lub fotelik samochodowy są prawidłowo załączone przed użyciem!

**OSTRZEŻENIE!** Niniejszy wyrób nie jest odpowiedni do biegania ani jazdy na rolkach

**OSTRZEŻENIE!** Trzymać z dala od ognia!

Zdjęcia na stronie tytułowej i wewnątrz instrukcji są przykładowe i mogą różnić się od rzeczywistego produktu.

**OSTRZEŻENIE!** Przed pierwszym użyciem produktu należy usunąć z niego wszelkie materiały reklamowe, a także użyte przyrządy służące do mocowania ich do produktu.

**OSTRZEŻENIE!** Zdjęcia na stronie tytułowej i wewnątrz instrukcji są przykładowe i mogą różnić się od rzeczywistego produktu."

EN 1888 - 1:2018 + A1:2022

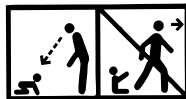

## UTRZYMANIE I CZYSZCZENIE

1. Żeby oczyścić części metalowe należy przetrzeć je wilgotną ściereką i później jeszcze raz suchą ściereczką do sucha.
2. Aby oczyścić części plastikowe należy korzystać ze ściereczki, wody i miękkiego preparatu.
3. Aby oczyścić części z metalu należy korzystać z preparatu do czyszczenia tapicerki.
4. Kiedy wózek jest postawiony do przechowywania nigdy nie postawiać inne przedmioty na nim!
5. Zawsze osuszać i przewietrzać wózek, jeśli się zamoczył!
6. Regularnie czyszczyć osie kół i elementy plastikowe.
7. Zawsze czyszczyć osie kół i elementy plastikowe po korzystaniu z wózka na piasku lub innych powierzchniach zakurzonych!
8. **NIE SMAROWAĆ** osi kół lub innych części ruchomych wózka! Tylko czyszczyć!
9. Regularnie sprawdzać czy nie ma rozluźnionych lub uszkodzonych części i jeśli takie są natychmiast wymienić na nowe!

## CZĘŚCI

### Zdjęcie 1

- |                               |          |
|-------------------------------|----------|
| 1. Metalowa konstrukcja wózka | - 1 szt. |
| 2. Koła tylne                 | - 2 szt. |
| 3. Koszyk na zakupy           | - 1 szt. |
| 4. Przednie koła              | - 2 szt. |
| 5. Materac / podkładkę        | - 1 szt. |
| 6. Koszyk                     | - 1 szt. |
| 7. Chwytnia                   | - 1 szt. |
| 8. Oslona na nóżki            | - 1 szt. |
| 9. Oslona przeciwsłoneczna    | - 1 szt. |
| 10. Tylna oś                  | - 1 szt. |
| 11. Torba na akcesoria        | - 1 szt. |

## ROZKŁADANIE WÓZKA

1. Złożony wózek. (Zdjęcie 2) **Uwolnić mechanizm blokujący.**
2. Podnieść uchwyt wózka do góry i naprzód, przy czym ona się rozłoży i zapnie automatycznie. (Zdjęcie 3;4)



## MONTAŻ WÓZKA

1. Włóż rury ramy do tylnej osi, aż usłyszysz kliknięcie. (Zdjęcie 4) Aby zdemontować tylną oś, naciśnij przyciski na obu tulejach i wyciągnij.
  2. Zamontować przednie koła, przyciskając je do góry dopóki się nie zapną. (Zdjęcie 5) Sprawdzić czy są zapięte dobrze. Do demontażu przycisnąć przycisk konsoli i pociągnąć koło na dół. (Zdjęcie 6)
  3. Ustawić tylne koła tak jak jest pokazane na zdjęciu 7. Dla demontażu przycisnąć przycisk osi tylnej i wyciągnąć koło. (Zdjęcie 8)
  4. Przymocować część metalową pod siedzeniem do tapicerki guzikami zatrzaskowymi z dwóch stron na dnie siedzenia. Zdjęcie 9
  5. Zamontować koszyk wózka, uważając aby klipsy zostały położone i przymocowane do przeznaczonych do tego celu otworów w ramie. (Zdjęcie 10) Zatrzask oznacza, że koszyk został przymocowany. Do zdemontowania należy jednocześnie wcisnąć przyciski po obu stronach koszyka i pociągnąć do góry. (Zdjęcie 11) Koszyk może być zamontowany w stronę ruchu lub w stronę przeciwną do ruchu wózka. (Zdjęcie 12)
  6. Zamontować chwytnie dla dziecka. (Zdjęcie 13) Żeby usunąć chwytnię należy wcisnąć przyciski po obu stronach i pociągnąć. (Zdjęcie 14)
  7. Zamontować obydwa końce osłony do z dwóch stron koszyka (Zdjęcie 15) i zapiąć zamek osłony (Zdjęcie 16) Żeby usunąć osłony należy wcisnąć przyciski po obu stronach i pociągnąć. (Zdjęcie 17)
  8. Koszyk przekształca się w siedzenie poprzez przymocowanie pasek, położonych z dolnej części siedzenia i nóżek. (Zdjęcia 18;19) **Regulacja kosza** – Przekręcić koszyk w pozycji siedzącej poprzez jednocześnie wcisnięcie położonych po obu stronach przycisków. (Zdjęcia 22)
- Po ustawieniu koszyka nałóż hak zapobiegający wstrząsom (zdjęcie 20;21)
- OSTRZEŻENIE! Przed regulacją kosza zawsze zwalnij hak blokujący!**
- Uszkodzenia mechanizmu regulacji kosza spowodowane nieprawidłową wydajnością nie są przedmiotem gwarancji.**

## EKSPLLOATACJA

1. Żeby ustawić wózek w jednym miejscu należy korzystać z hamulców tylnych kół poprzez wcisnięcie pedału hamulca, znajdującego się na tylnej osi. (Zdjęcie 23.1) Dla uwolnienia hamulca należy podnieść nogę z pedału hamulca. (Zdjęcie 23.2)
- OSTRZEŻENIE! Hamulec nie gwarantuje optymalne zatrzymanie na pochyłych powierzchniach! Dlatego nie wolno nigdy pozostawiać wózek na powierzchni pochyłej z dzieckiem, które siedzi lub leży w wózku!****OSTRZEŻENIE!** Hamulec wózka, którego używasz, jest rodzajem urządzenia parkującego. Aby zaciągnąć hamulec, należy pamiętać, że wózek nie musi się poruszać. Delikatnie wcisnij pedał hamulcowy, jednocześnie delikatnie popychając wózek do przodu i do tyłu, aby zsynchronizować działanie urządzenia hamulcowego i pewniejszymu uruchomieniu mechanizmu hamulcowego.
2. Można regulować uchwyt, przyciskając obydwa przyciski mechanizmu i przekręcić nadół lub do góry. (Zdjęcie 24)
  3. Przy ruchu wózka po nierównym terenie można skorzystać z opcji ruchu w linii prostej poprzez podniesienie stożka blokującego kół przednich. (Zdjęcie 25.1)
  4. Dla uwolnienia kół przednich należy wcisnąć na dół stożek blokujący. (Zdjęcie 25.2)
  4. Dla zmiany (opuszczenia) położenia osłony przeciwsłonecznej należy złapać jego część górną i pociągnąć na dół do wymaganej pozycji. (Zdjęcie 26)
- UWAGA!** Nieprzestrzeganie tej wskazówki prowadzi do uszkodzenia blokatorów i nie jest objęte gwarancją!
5. Regulacja oparcia – Dla podniesienia oparcia należy wcisnąć przycisk ponad oparciem i pociągnąć pas. Dla opuszczenia oparcia wcisnąć przycisk klamry i opuścić oparcie nadół. (Zdjęcie 27)
  6. Przy korzystaniu z krzeselka letniego **OBOWIĄZKOWO** należy założyć paski zabezpieczające dziecko!
  7. Przymocować paski na ramiona i brzuch i zapiąć do centralnej klamry pośrodku. (Zdjęcia 28;29) Dopasować długość pasek zabezpieczających poprzez przeciągnięcie klamr. (Zdjęcie 30) Dla odpięcia pasek należy wcisnąć przycisk centralnej klamry. (Zdjęcie 31) W przypadku dzieci poniżej 6 miesięcy należy przepuścić pasy przez paski Zdjęcie 31

## SKŁADANIE WÓZKA

1. Uaktywnić hamulce wózka.
2. Złożyć maksymalnie osłonę przeciwsłoneczną.
3. Zdemontować kosz wózka. Zdjęcie 11
4. Składanie wózka do transportowania poprzez wyciągnięcie mechanizmy, znajdujące się z dwóch stron uchwytu i przycisnąć na dół. Zdjęcie 32
5. Prawidłowo złożony wózek musi wyglądać w pokazany sposób na zdjęciu 33.

# IMPORTANT – A LIRE ATTENTIVEMENT ET À CONSERVER POUR RÉFÉRENCE ULTÉRIEURE !

## EXIGENCES DE SÉCURITÉ

1. Cette poussette est conçue pour les enfants pesant jusqu'à 15 kg!
2. La taille de l'enfant ne doit pas dépasser 96 centimètres!
3. Utilisez le dispositif de stationnement si vous ne tenez pas le chariot à la main!
4. Ne laissez pas le chariot dans des zones en pente, même avec le dispositif de stationnement activé!
5. Le dispositif de stationnement doit être activé lorsque l'enfant est placé ou sorti du chariot!
6. Le panier à bagages supporte au maximum une charge de 2 kg!
7. Toute charge fixée à la poignée et / ou au dossier du siège et / ou sur le côté de la poussette, affecte sa stabilité! Charge maximale du sac d'accessoires 1 kg. Ne remettez pas de sacs supplémentaires!
8. Vérifiez périodiquement si des pièces ne sont pas dévissées sur la poussette! Examiner régulièrement, entretenez et nettoyez la poussette!
9. La poussette est conçue pour un seul enfant!
10. Les accessoires qui ne sont pas validés par le fabricant ne doivent pas être utilisés!
11. Utilisez uniquement des pièces de rechange fournies ou recommandées par le fabricant ou le distributeur!
12. Utilisez toujours la ceinture de sécurité lorsque l'enfant est dans la poussette! Utilisez toujours la sangle d'entrejambe en combinaison avec la ceinture! Pour éviter les blessures causées par la chute ou le glissement de l'enfant, utilisez toujours les bretelles!
13. Assurez-vous que la ceinture de sécurité est attachée correctement!
14. La poussette doit toujours être utilisée sous la supervision d'un adulte!
15. Ne pas laisser l'enfant jouer dans la poussette ou se suspendre!
16. Ne pas laisser l'enfant se tenir debout dans la poussette!
17. Ne pas laisser l'enfant se tenir debout sur le siège ou sur le repose-pieds!
18. Ne pas utiliser la poussette sur des surfaces instables, près d'un feu ou d'autres endroits dangereux!
19. Ne pas utiliser la poussette dans les escaliers et les escalators!
20. Pliez la poussette avant de monter ou descendre des escaliers. Monter des trottoirs et autres obstacles avec l'enfant dans la poussette, en appuyant sur la poignée mène à sa déformation et ceci n'est pas couvert par la garantie!
21. Le réglage du dossier doit être effectué uniquement par une personne connaissant les instructions!
22. Un bagage supplémentaire posé dans la poussette peut conduire à son instabilité!
23. La personne qui assemble la poussette doit connaître ses caractéristiques!
24. **AVERTISSEMENT!** Utilisez uniquement le matelas / coussin vendu avec cette poussette. N'ajoutez pas de matelas / coussin supplémentaire à moins que celui recommandé par le fabricant!
25. **AVERTISSEMENT!** Pour les enfants de moins de 6 mois, placez le matelas / coussin sur les sangles en position de sommeil. Photo 38;39 **AVERTISSEMENT!** Utilisez les sangles de sécurité dès que votre enfant peut s'asseoir seul!
26. La barre avant ne peut pas être utilisée comme poignée de transport.
27. La poussette est conçue pour être utilisée par des enfants de moins de 3 ans!
- 28\*. Le siège auto COMET / VEGA I-SIZE (accessoire optionnel - non inclus dans le kit) est compatible avec le modèle de poussette "ALBA PREMIUM" avec adaptateurs (accessoire optionnel - non inclus dans le kit)!
29. **Lors de l'utilisation du siège auto:** Ce véhicule ne remplace pas un lit ou un lit. Si votre enfant a besoin de dormir, il doit être placé dans un landau, un lit bébé ou un autre lit!

## AVERTISSEMENT

**AVERTISSEMENT!** Ne jamais laisser un enfant sans surveillance!

**AVERTISSEMENT!** S'assurer que tous les dispositifs de verrouillage sont enclenchés avant utilisation!

**AVERTISSEMENT!** Pour éviter toute blessure, maintenir l'enfant à l'écart lors du dépliage et du pliage du produit!

**AVERTISSEMENT!** Ne pas laisser un enfant jouer avec ce produit!

**AVERTISSEMENT!** Cette poussette est conçue pour être utilisée depuis la naissance du bébé. Pour les nouveau-nés, utilisez la position du dossier la plus inclinée! Un enfant nouveau-né n'est pas apte à s'asseoir tout seul et tenir sa tête droite. Par conséquent, ne fixez pas le dossier de la poussette en position assise pour enfants de moins de 6 mois!

**AVERTISSEMENT!** Toujours utiliser le système de retenue!

**AVERTISSEMENT!** Vérifier que les dispositifs de fixation de la nacelle, du siège ou du siège-auto sont correctement enclenchés avant utilisation!

**AVERTISSEMENT!** Ce produit ne convient pas pour faire du jogging ou des promenades en rollers.

**AVERTISSEMENT!** Garder à distance du feu!

Les images sur la page principale et dans les instructions sont illustratives et peuvent différer du produit réel.

**AVERTISSEMENT!** Avant la première utilisation du produit, retirez-en tous les matériaux publicitaires, ainsi que les dispositifs servant à les fixer au produit.

**AVERTISSEMENT!** Les images sur la page principale et dans les instructions sont illustratives et peuvent différer du produit réel."

**EN 1888 - 1:2018 + A1:2022**

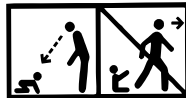

## SOINS ET ENTRETIEN

1. Pour nettoyer les parties métalliques, essuyez avec un chiffon humide et séchez avec un chiffon sec.
2. Pour nettoyer les pièces en plastique, utilisez un chiffon, de l'eau et un détergent doux
3. Pour nettoyer les pièces en tissu, utilisez un produit de nettoyage de tissu.
4. Lorsque la poussette n'est pas utilisée, ne placez pas d'objets dessus!
5. Toujours sécher et aérer la poussette si elle est trempée!
6. Nettoyer périodiquement les axes des roues et les parties en plastique.
7. Nettoyez toujours les axes des roues et les pièces en plastique après avoir utilisé la poussette dans du sable ou dans d'autres surfaces poussiéreuses!
8. **NE PAS lubrifier** la roue ou d'autres pièces mobiles de la poussette! Juste les nettoyer!
9. Vérifiez régulièrement pour des pièces sont détachées ou endommagées, et le cas échéant, les remplacer immédiatement par de nouvelles!

## COMPOSANTS

- | Photo 1                  |         |
|--------------------------|---------|
| 1. Châssis métallique    | - 1 pcs |
| 2. Roues arrières        | - 2 pcs |
| 3. Espace de rangement   | - 1 pcs |
| 4. Roues avant           | - 2 pcs |
| 5. Matelas / coussin     | - 1 pcs |
| 6. Landau                | - 1 pcs |
| 7. Arche de poussette    | - 1 pcs |
| 8. Chancelière poussette | - 1 pcs |
| 9. Capote                | - 1 pcs |
| 10. Essieu arrière       | - 1 pcs |
| 11. Sac pour accessoires | - 1 pcs |

## DÉPLIAGE DE LA POUSSETTE

1. Aspect plié de la poussette. (Photo 2) **Déverrouillez le mécanisme de verrouillage.**
2. Soulevez la poignée de la poussette en haut puis en avant, elle va se déplier et se verrouiller automatiquement. (Photo 3;4)



## MONTAGE DE LA POUSSETTE

1. Insérez les tubes du châssis dans l'essieu arrière jusqu'à ce que vous entendiez un « Clic ». (Photo 4) Pour démonter l'essieu arrière, appuyez sur les boutons des deux bagues et sortez-le en tirant.
  2. Installez les roues avant, en appuyant en haut pour les verrouiller. (Photo 5) Vérifiez si elles sont bien verrouillées. Pour démonter, appuyez sur la console et tirez la roue vers le bas. (Photo 6)
  3. Placez les roues arrière, comme indiqué sur la photo 7. Pour démonter, appuyez sur le bouton de l'essieu arrière et tirez la roue. (Photo 8)
  4. Fixez la partie métallique sous la garniture de siège auto avec les boutons-pression des deux côtés de la partie inférieure du siège auto. Photo 9
  5. Installez le landau de la poussette, en vous assurant que les clips sont bien positionnés et fixés dans des trous désignés sur le châssis. (Photo 10). Le click signifie que le landau est fixé. Pour démonter simultanément pressez les boutons sur les côtés du landau et tirez vers le haut. (Photo 11) Le landau peut être monté dans la direction face parents ou face route. (Photo 12)
  6. Montez l'arche de jouets pour poussette. (Photo 13). Pour retirer l'arche, pressez les boutons situés sur les deux côtés et tirez. (Photo 14)
  7. Installez les deux extrémités du pare-soleil sur les deux côtés du panier (Photo 15) et fermez la fermeture à glissière du pare-soleil. (Photo 16). Pour retirer l'pare-soleil, pressez les boutons situés sur les deux côtés et tirez. (Photo 17)
  8. Le landau se transforme en siège en fixant les ceintures disposées sur la face inférieure du siège et des jambes. (Photos 18;19). **Réglage du panier** – Mettez le landau en position assise en appuyant simultanément sur les boutons latéraux. (Photos 22).  
Après avoir positionné le panier, appliquez le crochet anti-vibration (Image 20;21)
- Avertissement: Relâchez toujours le crochet de verrouillage avant d'ajuster le panier!**  
**Les dommages du mécanisme de réglage du panier dus à des performances incorrectes ne sont pas couverts par la garantie.**

## FONCTIONNEMENT

1. Pour arrêter la poussette, utilisez les freins sur les roues arrière, appuyez sur la pédale de frein, située sur l'essieu arrière. (Photo 23.1) Pour desserrer le frein lever la pédale du frein à pied. (Photo 23.2)
- AVERTISSEMENT! Le frein ne garantit pas une rétention optimale sur des pentes raides! Ne laissez donc jamais la poussette sur une surface inclinée avec un enfant assis ou couché dans la poussette! AVERTISSEMENT !** Le frein de la poussette utilisé par vous est un type de dispositif de stationnement. Afin de pouvoir activer le frein, veuillez prendre en considération que la poussette ne doit pas être en déplacement. Appuyez doucement sur la pédale de frein tout en poussant doucement la poussette d'avant en arrière pour synchroniser le fonctionnement du dispositif de freinage et activer le mécanisme de freinage de manière plus sûre.
  2. Vous pouvez régler le guidon, en appuyant simultanément sur le bouton des deux côtés du mécanisme et le faire pivoter vers le haut ou vers le bas. (Photo 24).
  3. Lorsque la poussette est sur une surface instable, vous pouvez utiliser l'option de déplacement avec un mouvement droit, en levant la goupille de verrouillage des roues avant. (Photo 25.1) Pour libérer les roues avant pousser vers le bas la goupille de verrouillage. (Photo 25.2)
  4. Pour un changement (baisser ou relever) de la position du capot, saisissez le haut et tirez vers le bas jusqu'à la position désirée. (Photo 26)

**ATTENTION!** Le non-respect endommage les fixateurs et n'est pas couvert par la garantie!

  5. Réglage du dossier - pour soulever le dossier, appuyez sur le bouton de la boucle derrière le dossier et retirez la ceinture. Pour relâcher le dossier, appuyez sur le bouton de la boucle et faites tomber le dossier. (Photo 27)
  6. Lorsque vous utilisez un siège d'été, mettez **OBLIGATOIREMENT** les sangles de sécurité!
  7. Attachez les ceintures et placez-les dans la serrure de la boucle centrale. (Photos 28;29). Réglez la longueur de la ceinture en tirant sur les boucles. (Photo 30) Pour déverrouiller les ceintures, pressez le bouton de la boucle centrale. (Photo 31). Pour les enfants de moins de 6 mois passer les ceintures à travers les sangles (Photo 31)

## PLIAGE DE LA POUSSETTE

1. Enclenchez les freins de la poussette.
2. Pliez la capote.
3. Démontez le panier de la poussette. Photo 11
4. Pour transporter le landau plié tirez les mécanismes situés sur les deux côtés de la poignée et appuyez vers le bas. Photo 32
5. Une poussette correctement pliée doit avoir l'aspect suivant – voir photo 33.

# IMPORTANTE – LEGGERE ATTENTAMENTE E CONSERVARE PER FUTURO RIFERIMENTO !

## ESIGENZE DI SICUREZZA

1. Questo passeggino è adatto per bambini che non superano i 15 chili!
2. La taglia del bambino non deve superare 96 centimetri!
3. Utilizzare il dispositivo frenante se il passeggino non è controllato con la mano!
4. Non lasciare il passeggino in zone in pendenza, anche con un il dispositivo frenante abilitato!
5. Il dispositivo frenante deve essere abilitato quando il bambino viene posizionato o preso dal passeggino!
6. Il cesto a bagagli sopporta un carico massimo di 2 kg!
7. Ogni carico fissato al pugno e/o allo schienale della sede e/o sul lato del passeggino, affetta la sua stabilità! Carico massimo della borsa degli accessori 1 kg. Non consegnare borse aggiuntive!
8. Verificate periodicamente per parti svitate sul passeggino! Esaminate regolarmente, intrattenete e pulite il passeggino!
9. Il passeggino è concepito per un solo bambino!
10. Gli accessori che non sono convalidati dal fabbricante non devono essere utilizzati!
11. Utilizzate unicamente dei pezzi di ricambio forniti o raccomandati dal fabbricante o dal distributore!
12. Utilizzate sempre la cintura di sicurezza quando il bambino è nel passeggino! Utilizzate sempre la cinghia di cavallo in combinazione con la cintura! Per evitare le ferite causate dalla caduta o lo scivolamento del bambino, utilizzate sempre le bretelle!
13. Assicuratevi che la cintura di sicurezza è legata correttamente!
14. Il passeggino deve sempre essere utilizzato sotto la supervisione di un adulto!
15. Non lasciare il bambino giocare nel passeggino o appendersi!
16. Non lasciare il bambino tenersi in piedi nel passeggino!
17. Non lasciare il bambino tenersi in piedi sulla sede o sul poggiapiedi!
18. Non utilizzare il passeggino su delle superfici instabili, vicino ad un fuoco o altri luoghi pericolosi!
19. Non utilizzare il passeggino nelle scale e nelle scale mobili!
20. Piegare il passeggino prima di salire o scendere dalle scale. Salire dei marciapiedi ed altri ostacoli col bambino nel passeggino, appoggiando sul pugno, conduce alla deformazione del passeggino e questo non è coperto dalla garanzia!
21. La regolazione dello schienale deve essere effettuata unicamente da una persona che conosce le istruzioni!
22. Un bagaglio supplementare posato nel passeggino può condurre alla sua instabilità!
23. La persona che monta il passeggino deve conoscere le sue caratteristiche!
24. **ATTENZIONE!** Usa solo il materasso / cuscino venduto con questo passeggino. Non aggiungere alcun materasso / cuscino aggiuntivo se non quello raccomandato dal produttore!
25. **ATTENZIONE!** Per i bambini di età inferiore a 6 mesi, posizionare il materasso /cuscino sopra le cinture in posizione per dormire. Figura 38;39 **ATTENZIONE!** Utilizzate le cinghie di sicurezza appena il vostro bambino può sedersi solo!
26. La barra anteriore non può essere utilizzata come maniglia per il trasporto.
27. Il passeggino è concepito per essere utilizzato dai bambini di meno di 3 anni!
- 28\*. La sede automobile COMET / VEGA I-SIZE (accessorio opzionale - non incluso nel kit!) è compatibile col modello di passeggino "ALBA PREMIUM" insieme a adattatori (accessorio opzionale - non incluso nel kit)!
29. **Quando si utilizza il seggiolino auto:** questo veicolo non sostituisce una culla o un letto. Se il vostro bambino ha bisogno di dormire, deve essere posto in una carrozzina, un letto bambino o un altro letto!

## ATTENZIONE

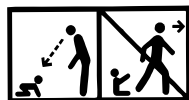

**ATTENZIONE!** Non lasciare mai il bambino incustodito!

**ATTENZIONE!** Prima dell' uso assicurarsi che tutti i meccanismi di bloccaggio siano correttamente agganciati.

**ATTENZIONE!** Per evitare lesioni o ferimenti assicurarsi che il bambino sia a debita distanza durante le operazioni di apertura e chiusura del prodotto !

**ATTENZIONE!** Non lasciare che il bambino giochi con questo prodotto !

**ATTENZIONE!** Questo passeggino è prodotto per essere usato fin dalla nascita del bambino. Per i neonati dovete usare la posizione più sdraiata dello schienale. Un bambino neonato non è atto a sedersi solo e tenere la sua testa diritta. Di conseguenza, non fissate lo schienale del passeggino in posizione seduta per bambini all'età inferiore ai 6 mesi!

**ATTENZIONE!** Utilizzare sempre il sistema di ritenuta!

**ATTENZIONE!** Prima dell' uso controllare che i meccanismi di aggancio della seduta, della navicella o del seggiolino auto siano correttamente agganciati !

**ATTENZIONE!** Questo prodotto non è adatto per correre o pattinare !

**ATTENZIONE!** Tenere lontano dal fuoco!

**ATTENZIONE!** Prima di utilizzare il prodotto per la prima volta, rimuovere tutto il materiale pubblicitario dal prodotto, nonché gli attacchi utilizzati per fissarlo al prodotto.

**ATTENZIONE!** Le immagini riportate sulla copertina e all'interno delle istruzioni sono inserite a scopo illustrativo e possono differire dal prodotto reale.

**EN 1888 - 1:2018 + A1:2022**

## CURE E COLLOQUIO

1. Per pulire le parti metalliche, asciugate con uno straccio umido e poi asciugate con uno straccio secco.
2. Per pulire le parti in plastica, utilizzate uno straccio, dell'acqua ed un detergente dolce.
3. Per pulire le parti in tessuto, utilizzate un prodotto di pulizia di tessuto.
4. Quando il passeggino non è utilizzato, non ponete sopra degli oggetti!
5. Sempre asciugare ed arieggiare il passeggino se è immerso!
6. Pulire periodicamente gli assi delle ruote e le parti in plastica.
7. Pulite sempre gli assi delle ruote e le parti in plastica dopo avere utilizzato il passeggino nella sabbia o in altre superfici polverose!
8. **Non lubrificare** la ruota o le altre parti mobili del passeggino! Giusto pulirli!
9. Verificate regolarmente per le parti staccate o danneggiate o/ed all'occorrenza, sostituirle immediatamente!

## PARTI COMPONENTI

### Photo 1

- |                         |         |
|-------------------------|---------|
| 1. Telaio metallico     | - 1 pcs |
| 2. Ruote posteriori     | - 2 pcs |
| 3. Sacco di deposito    | - 1 pcs |
| 4. Ruote anteriori      | - 2 pcs |
| 5. Materasso /cuscino   | - 1 pcs |
| 6. Carrozzina           | - 1 pcs |
| 7. Arcata di passeggino | - 1 pcs |
| 8. Copertina piedi      | - 1 pcs |
| 9. Cappotta             | - 1 pcs |
| 10. Asse posteriore     | - 1 pcs |
| 11. Borsa per accessori | - 1 pcs |

## APERTURA DEL PASSEGGINO

1. Aspetto piegato del passeggino. (Foto 2) **Sbloccate il meccanismo di bloccaggio.**
2. Sollevate il pugno del passeggino in avanti poi in sù, il passeggino si apre e si chiude automaticamente. (Foto 3;4 )

## MONTAGGIO DEL PASSEGGINO

1. Inserire i tubi del telaio nell'asse posteriore finché non si sente un clic. (Foto 4) Per smontare l'asse posteriore, premere i pulsanti su entrambe le boccole ed estrarla.
  2. Installate le ruote anteriori, appoggiando in altezza per chiuderli. (Foto 5). Verificate se sono ben chiuse. Per smontare, appoggiate sulla consola e tirate verso il basso la ruota. (Foto 6)
  3. Ponete le ruote posteriori, come indicato sulla foto 7. Per smontare, appoggiate sul bottone dell'asse posteriore e tirate la ruota. (Foto 8)
  4. Fissare la parte metallica sotto il rivestimento del sedile coi bottoni a pressione su entrambi i lati della parte inferiore del sedile. Foto 9
  5. Installate la carrozzina del passeggino, assicurandovi che i clip sono ben posizionati e fissati nei buchi designati sul telaio. (Foto 10). Il click significa che la carrozzina è fissata. Per smontare, premete simultaneamente i bottoni sui lati della carrozzina e tirate verso l'alto. (Foto 11). La carrozzina può essere salita nella direzione faccia genitori o faccia strada. (Foto 12)
  6. Montate l'arcata di giocattoli per passeggino. (Foto 13). Per ritirare l'arcata, premete i bottoni localizzati sui due lati e tirate. (Foto 14)
  7. Installare entrambe le estremità della visiera su entrambi i lati del cestello (Foto 15) e fissare la cerniera della visiera (Foto 16) Per ritirare l'visiera, premete i bottoni localizzati sui due lati e tirate. (Foto 17)
  8. La carrozzina si trasforma in sede, fissando le cinture disposte sulla faccia inferiore della sede e delle gambe. (Foto 18;19). **Regolazione del cestello** - Mettete la carrozzina in posizione seduta, appoggiando simultaneamente sui bottoni laterali. (Foto 22).  
Dopo aver posizionato il cestello, applicare il gancio anti-shake (Figura 20;21)
- Attenzione! rilasciare sempre il gancio di bloccaggio prima di regolare il cestello!**  
**Eventuali danni al meccanismo di regolazione del cesto dovuti a prestazioni errate non sono coperti da garanzia.**

## FUNZIONAMENTO

1. Per fermare il passeggino, utilizzate i freni sulle ruote posteriori, appoggiate sul pedale di freno, situato sull'asse posteriore. (Foto 23.1). Per allentare il freno, alzate il pedale del freno. (Foto 23.2)  
**Attenzione! Il freno non garantisce una ritenzione ottimale su delle pendenze rigide! Non lasciate dunque mai il passeggino su una superficie inclinata con il bambino seduto o disteso nel passeggino!**  
**AVVERTENZA!** Il freno del passeggino da Voi utilizzato costituisce un dispositivo di parcheggio. Per azionare il freno, tenere presente che il passeggino non debba essere in moto. Premere attentamente il pedallino di frenata, spingendo nel frattempo leggermente il passeggino in avanti e indietro per sincronizzare il funzionamento del dispositivo di frenata e per l'azionamento più sicuro del meccanismo di frenata.
  2. Potete regolare il manubrio, appoggiando simultaneamente sul bottone dei due lati del meccanismo e fare ruotarlo verso l'alto o verso il basso. (Foto 24).
  3. Quando il passeggino è su una superficie instabile, potete utilizzare l'opzione di spostamento con un movimento dritto, sollevando prima il copiglia di bloccaggio delle ruote. (Foto 25.1) Per liberare le ruote anteriori, spingere verso il basso il copiglia di bloccaggio. (Foto 25.2)
  4. Per un cambiamento - abbassare o rialzare la posizione del cofano, prendere la sua parte superiore e tirare verso il basso fino alla posizione desiderata. (Foto 26)
- ATTENZIONE!** La mancata osservanza danneggia i fissatori e non è coperto dalla garanzia!
5. Regolazione dello schienale – per sollevare lo schienale, premere il pulsante della fibbia dietro lo schienale, e rimuovere la cinghia. Per sbloccare lo schienale, premere il pulsante di ciclo. (Foto 27)
  6. Quando utilizzate una sede di estate, mettete **obbligatoriamente** le cinghie di sicurezza!
  7. Legate le cinture e ponetele nella serratura del fermaglio centrale. (Foto 28;29). Regolate la lunghezza della cintura tirando sui ricci. (Foto 30). Per sbloccare le cinture, premere il bottone del fermaglio centrale. (Foto 31). Per i bambini al di sotto dei 6 mesi passare le cinghie attraverso le fascette (Foto 31).

## PIEGATURA DEL PASSEGGINO

1. Chiudete i freni del passeggino.
2. Piegate la cappotta.
3. Rimuovere il cestello dal seggiolino auto. Foto 11
4. Per trasportare la carrozzina piegata ritirate i meccanismi situati sui due lati dell'impugnatura e sostenete verso il basso. Fotografia 32
5. Un passeggino correttamente piegato deve avere il seguente aspetto - vedere la foto 33.

# ΣΗΜΑΝΤΙΚΟ - ΔΙΑΒΑΤΕ ΠΡΟΣΕΚΤΙΚΑ ΤΙΣ ΟΔΗΓΙΕΣ ΚΑΙ ΦΥΛΑΞΤΕ ΤΕΣ ΓΙΑΤΙ ΜΠΟΡΕΙ ΝΑ ΤΙΣ ΧΡΕΙΑΣΤΕΙΤΕ ΣΤΟ ΜΕΛΛΟΝ !

GR

## ΑΠΑΙΤΗΣΕΙΣ ΑΣΦΑΛΕΙΑΣ

1. Αυτό το καροτσάκι είναι σχεδιασμένο για παιδιά με μέγιστο βάρος 15 κιλά!
2. Το ύψος του παιδιού στο καρότσι δεν πρέπει να υπερβαίνει τα 96 εκατοστά!
3. Χρησιμοποιήστε τη συσκευή στάθμευσης εάν δεν κρατάτε το καρότσι με το χέρι!
4. Μην αφήνετε το καρότσι σε κεκλιμένες επιφάνειες ακόμη και με πατημένη την συσκευή στάθμευσης!
5. Η συσκευή στάθμευσης πρέπει να είναι ενεργοποιημένη κατά την τοποθέτηση και την αφαίρεση του παιδιού από το καρότσι!
6. Το καλάθι αποθήκευσης με 2 kg κατ' ανώτατο όριο !
7. Κάθε φορτίο που συνδέονται με τη λαβή ή / και το πίσω μέρος της πλάτης και / ή πλευρά του καλάθι, επηρεάζει τη σταθερότητα του καροτσιού! Μέγιστο φορτίο του σάκου αξεσουάρ 1 kg. Μην παραδίδετε επιπλέον σάκου!
8. Ελέγχετε περιοδικά για χαλαρά τμήματα του καροτσιού. Τακτικά να επανεξετάζετε, να εκτελείτε συντήρηση και καθαρισμός καλάθι!
9. Το καρότσι έχει σχεδιαστεί για ένα παιδί!
10. Εξαρτήματα που δεν είναι εγκεκριμένα από τον κατασκευαστή δεν πρέπει να χρησιμοποιούνται!
11. Θα πρέπει να χρησιμοποιούνται μόνο ανταλλακτικά που παρέχονται ή συνιστώνται μόνο από τον κατασκευαστή / διανομέα!
12. Να χρησιμοποιείτε πάντα τις ζώνες ασφαλείας όταν το παιδί είναι στο καρότσι! Να χρησιμοποιείτε πάντα τη ζώνη καβάλο σε συνδυασμό με τη ζώνη μέσης! Για την πρόληψη τραυματισμών από πτώσεις ή ολίσθηση του παιδιού, να χρησιμοποιείτε πάντα τις τσιράντες!
13. Πάντα να χρησιμοποιείτε τα συστήματα ζωνών ασφαλείας!
14. Η άμαξα πρέπει πάντα να χρησιμοποιείται υπό την επίβλεψη ενός ενήλικου!
15. Μην αφήνετε το παιδί σας να παίζει στο καρότσι ή να τον αναστείλει από αυτήν!
16. Μην αφήνετε το παιδί σας να σταθεί στο καλάθι!
17. Μην αφήνετε το παιδί σας να σταθεί στο κάθισμα ή ποδαρικό!
18. Μην χρησιμοποιείτε το καρότσι σε ανώμαλες επιφάνειες, κοντά σε φωτιά ή άλλες επικίνδυνες θέσεις!
19. Μην χρησιμοποιείτε το καρότσι σε σκάλες και κυλιόμενες σκάλες!
20. Διπλώστε το καρότσι πριν πάτε πάνω ή κάτω. Ανεβάστε το καρότσι στις σκάλες, στα πεζοδρόμια και άλλα εμπόδια με το παιδί πιέζοντας τη λαβή που οδηγεί στην κατάρρευση της και δεν υπόκεινται σε εγγύηση!
21. Η ρύθμιση της πλάτης του καθίσματος θα πρέπει να γίνεται γνωστό μόνο με τους κανόνες της εν λόγω δράσης από το χρήστη!
22. Οι πρόσθετες αποσκευές τοποθετημένες στο καρότσι είναι δυνατόν να οδηγήσει σε αστάθεια του!
23. Ο άνθρωπος που συναρμολογεί το καρότσι πρέπει να είναι εξοικειωμένος με τα χαρακτηριστικά του!
24. **ΠΡΟΕΙΔΟΠΟΙΗΣΗ!** Χρησιμοποιήστε μόνο το Στρώμα/ Κάλυμμα καροτσιού που πωλείται με αυτό το καροτσάκι. Μην προσθέτετε επιπλέον Στρώμα/ Κάλυμμα καροτσιού εκτός εάν το συνιστώμενο από τον κατασκευαστή!
25. **ΠΡΟΕΙΔΟΠΟΙΗΣΗ!** Για παιδιά κάτω των 6 μηνών, τοποθετήστε το Στρώμα/ Κάλυμμα πάνω από τις ζώνες στη θέση του ύπνου. Εικόνα 38;39 **ΠΡΟΕΙΔΟΠΟΙΗΣΗ!** Αρχίστε να χρησιμοποιείτε τις ζώνες ασφαλείας, μόλις το παιδί σας μπορεί να καθίσει χωρίς βοήθεια!
26. Η μπροστινή ράβδος δεν μπορεί να χρησιμοποιηθεί ως λαβή μεταφοράς.
27. Το καρότσι είναι σχεδιασμένο για χρήση από παιδιά κάτω των 3 ετών!
- 28\*. Το κάθισμα αυτοκινήτου COMET / VEGA I-SIZE (προαιρετικό εξάρτημα - που δεν περιλαμβάνονται στο κιτ) είναι συμβατά με το μοντέλο καροτσιού "ALBA PREMIUM" μέσω προσαρμογείς (προαιρετικό εξάρτημα - που δεν περιλαμβάνονται στο κιτ)!
29. **Όταν χρησιμοποιείτε το κάθισμα του αυτοκινήτου:** Αυτό το όχημα δεν αντικαθιστά μια κούνια ή ένα κρεβάτι. Εάν το παιδί σας χρειάζεται ένα όνειρο, πρέπει να τοποθετούνται σε κατάλληλο πορτ-μπεμπέ, κούνια ή το κρεβάτι!

## ΠΡΟΕΙΔΟΠΟΪΣΗ!

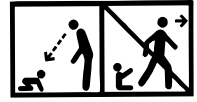

**ΠΡΟΕΙΔΟΠΟΪΣΗ!** Μην αφήνετε ποτέ το παιδί σας χωρίς επίτηρηση!

**ΠΡΟΕΙΔΟΠΟΪΣΗ!** Βεβαιωθείτε ότι έχουν ενεργοποιηθεί όλες οι διατάξεις ασφάλισης πριν από τη χρήση!

**ΠΡΟΕΙΔΟΠΟΪΣΗ!** Για την αποφυγή τραυματισμών, απομακρύνετε το παιδί σας κατά το δίπλωμα και το ξεδίπλωμα του προϊόντος αυτού!

**ΠΡΟΕΙΔΟΠΟΪΣΗ!** Μην αφήνετε το παιδί σας να παίζει με το προϊόν αυτό!

**ΠΡΟΕΙΔΟΠΟΪΣΗ!** Αυτό το καροτσάκι έχει κατασκευαστεί για χρήση από 0 μηνών. Για νεογέννητα μωρά πρέπει να χρησιμοποιήσετε την ύπτια θέση στην πλάτη! Το Νεογέννητο παιδί δεν μπορεί να καθίσει και να κρατήσει το κεφάλι του όρθιο. Ως εκ τούτου, δεν καθορίζετε πίσω σε καθιστή θέση για παιδιά κάτω των 6 μηνών!

**ΠΡΟΕΙΔΟΠΟΪΣΗ!** Χρησιμοποιείτε πάντα το σύστημα πρόσδεσης!

**ΠΡΟΕΙΔΟΠΟΪΣΗ!** Βεβαιωθείτε ότι οι διατάξεις σύνδεσης του καροτσιού ή του καθίσματος ή του καθίσματος αυτοκινήτου έχουν τοποθετηθεί σωστά πριν από τη χρήση!

**ΠΡΟΕΙΔΟΠΟΪΣΗ!** Μην χρησιμοποιείτε το προϊόν αυτό όταν κάνετε τζόκινγκ!

**ΠΡΟΕΙΔΟΠΟΪΣΗ!** Κρατήστε μακριά από φωτιά!

**ΠΡΟΕΙΔΟΠΟΪΣΗ!** Πριν από την πρώτη χρήση του προϊόντος, αφαιρέστε από αυτό όλο το διαφημιστικό υλικό, καθώς και τις συσκευές που χρησιμοποιούνται για την προσάρτησή τους στο προϊόν.

**ΠΡΟΕΙΔΟΠΟΪΣΗ!** Οι εικόνες στην αρχική σελίδα και στο εσωτερικό των οδηγιών είναι ενδεικτικές και είναι πιθανόν να διαφέρουν από το πραγματικό προϊόν.

**EN 1888 - 1:2018 + A1:2022**

## ΦΡΟΝΤΙΔΑ ΚΑΙ ΣΥΝΤΗΡΗΣΗ

1. Για να καθαρίσετε τα μεταλλικά μέρη, σκουπίστε με ένα υγρό πανί και στη συνέχεια με στεγνό πανί.
  2. Για να καθαρίσετε τα πλαστικά μέρη χρησιμοποιήστε ένα πανί, νερό και ήπιο απορρυπαντικό.
  3. Για να καθαρίσετε τα υφασμάτινα μέρη χρησιμοποιήστε με καθαριστικό ταπετσαρίας.
  4. Όταν το καρότσι είναι στη φύλαξη, μην αφήνετε ποτέ οποιαδήποτε αντικείμενα πάνω του!
  5. Πάντα να κάνετε ξηρό και αερίζετε την καλάθι αν είναι εμποτισμένο!
  6. Καθαρίζετε τακτικά τις άξονες των τροχών και το πλαστικό.
  7. Καθαρίζετε πάντα τις άξονες των τροχών και τα πλαστικά μέρη μετά τη χρήση του καροτσιού στον άμμο ή σε άλλες σκονισμένες επιφάνειες!
  8. **Μην λιπαίνετε τις άξονες των τροχών ή άλλα κινούμενα μέρη του καροτσιού!**
- Απλά καθαρίστε τα!**
9. Ελέγχετε περιοδικά για χαλαρά ή κατεστραμμένα μέρη, αν υπάρχουν, να τα αντικαταστήσετε αμέσως με καινούργιες!

## ΜΕΡΗ

### Φωτογραφία 1

1. Μεταλλική κατασκευή του καροτσιού
2. Οπίσθιοι τροχοί
3. Καλάθι αγορών
4. Μπροστινοί τροχοί
5. Στρώμα/ Κάλυμμα
6. Καλάθι
7. Ταστιέρα
8. Κάλυμμα ποδαρικών
9. Σκίαστρο
10. Πίσω άξονας
11. Τσάντα για εξαρτήματα

- 1 τεμ.
- 2 τεμ.
- 1 τεμ.
- 2 τεμ.
- 1 τεμ.
- 1 τεμ.
- 1 τεμ.
- 1 τεμ.
- 1 τεμ.
- 1 τεμ.
- 1 τεμ.

## ΑΝΟΙΓΜΑ ΤΟΥ ΚΑΡΟΤΣΙΟΥ

1. Διπλωμένο είδος του καλαθιού. (Φωτογραφία 2) **Απελευθερώστε τον μηχανισμό κλειδώματος.**
2. Σηκώστε τη λαβή του καροτσιού και να διαβιβάσει, θα ξεδιπλωθεί και κλειδώσει αυτόματα. (Φωτογραφίες 3;4)



## ΣΥΝΑΡΜΟΛΟΓΗΣΗ ΤΟΥ ΚΑΡΟΤΣΙΟΥ

1. Τοποθετήστε τους σωλήνες του πλαισίου στον πίσω άξονα μέχρι να ακουστεί ένα „κλικ“. (Εικόνα 4) Για να αποσυναρμολογήσετε τον πίσω άξονα, πιέστε τα κουμπιά και στις δύο υποδοχές και τραβήξτε προς τα έξω.
  2. Τοποθετήστε τους μπροστινούς τροχούς, τους ωθήσει μέχρι να τους κλειδώσετε. (Φωτογραφία 5) Ελέγξτε αν είναι κλειδωμένο καλά. Για να διαλύσει τύπυ την κονσόλα και τραβήξτε τον τροχό προς τα κάτω. (Φωτογραφία 6)
  3. Τοποθετήστε τους πίσω τροχούς, όπως φαίνεται στην φωτογραφία σας 7. Για διάλυση πιέστε τον πίσω άξονα και τραβήξτε τον τροχό. (Φωτογραφία 8)
  4. Σπρίξτε το μεταλλικό εξάρτημα κάτω από το κάθισμα για την επένδυση με τα πρεσαριστά κουμπιά από τις δύο πλευρές του κάτω μέρους του καθίσματος. Φωτογραφία 9.
  5. Εγκαταστήστε το καλάθι του καροτσιού, φροντίζοντας τα κλιπ για να εντοπίσετε και να διορθώσετε το καθορισμένο τρύπες στο πλαίσιο. (Η φωτογραφία σας 10) Το snar/κροτάλισμα/ σημαίνει ότι το καλάθι είναι σταθερή. Για να διαλύσει ταυτόχρονα πιέστε τα κουμπιά στις πλευρές του καλαθιού και τραβήξτε προς τα πάνω. (Φωτογραφία 11) Το σώμα μπορεί να τοποθετηθεί στην κατεύθυνση της κίνησης ή στην αντίθετη κατεύθυνση της κίνησης του φορείου. (Φωτογραφία 12)
  6. Συναρμολογήστε την ταστιέρα για το παιδί. (φωτ.13) Για να αφαιρέσετε την ταστιέρα, πατήστε τα κουμπιά που βρίσκονται στις δύο πλευρές και τραβήξτε. (Φωτ. 14)
  7. Συναρμολογήστε τις δύο άκρες του σκιάστρου από τις δύο πλευρές του καλαθιού (Φωτογραφία 15) και κλείστε το φερμουάρ του σκιάστρου (Φωτογραφία 16) Για να αφαιρέσετε την σκιάστρου, πατήστε τα κουμπιά που βρίσκονται στις δύο πλευρές και τραβήξτε. (Φωτ. 17)
  8. Το καλάθι μετασχηματίζεται σε ένα κάθισμα με την προσάρτηση ιμάντα διατεταγμένο στην κάτω πλευρά του καθίσματος και των ποδιών. (Φωτογραφίες 18;19) **Ρύθμιση του καλαθιού** – Γυρίστε το καλάθι σε καθιστή θέση πιέζοντας ταυτόχρονα τα πλευρικά κουμπιά. (Φωτογραφίες 22)  
Μετά την τοποθέτηση του καλαθιού, εφαρμόστε το γάντζο αντι-κούνημα (Εικόνα 20;21)
- Προσοχή: Αφήνετε πάντα το άγκιστρο ασφάλισης πριν ρυθμίσετε το καλάθι!**  
**Οι ζημιές του μηχανισμού ρύθμισης του καλαθιού λόγω λανθασμένης λειτουργίας δεν αποτελούν αντικείμενο της εγγύησης.**

## ΛΕΙΤΟΥΡΓΙΑ

1. Για την εγκατάσταση του καροτσιού σε ένα μέρος χρησιμοποιήσει τα φρένα στους πίσω τροχούς, πατήστε το πεντάλ του φρένου, που βρίσκεται στον πίσω άξονα. (Φωτογραφία 23.1) Για την απελευθέρωση του φρένου σηκώστε το πεντάλ του φρένου. (Φωτογραφία 23.2) **ΠΡΟΕΙΔΟΠΟΙΗΣΗ! Τα φρένα δεν εγγυώνται βέλτιστη κράτηση σε επιφάνειες με απότομες κλίσεις. Για το λόγο αυτό ποτέ μην αφήνετε το καροτσάκι σε επικλινή επιφάνεια, με το παιδί το οποίο κάθεται ή ξαπλώνει στο καρότσι. ΠΡΟΕΙΔΟΠΟΙΗΣΗ!** Τα φρένα του καροτσιού που χρησιμοποιείτε είναι ένα είδος μηχανισμός στάθμευσης. Για να ενεργοποιήσετε τα φρένα, λάβετε υπόψη, ότι το καρότσι δεν πρέπει να κινείται. Πατήστε προσεκτικά το πετάλι φρένου, όπως ταυτόχρονα ελαφρώς σπρώχνετε το καρότσι μπρος-πίσω για να συγχρονίσετε τη λειτουργία του μηχανισμού στάθμευσης και για πιο σίγουρη ενεργοποίηση του μηχανισμού στάθμευσης
  2. Μπορείτε να ρυθμίσετε τη λαβή με το ταυτόχρονο πάτημα δύο κουμπιά στο πλάι του μηχανισμού και περιστρέψτε προς τα πάνω ή προς τα κάτω. (Φωτογραφία 24)
  3. Όταν κινείται πάνω από τραχύ και ανώμαλο οδόστρωμα μπορεί να χρησιμοποιήσει την επιλογή να πάει με ένα απλό κίνηση ανασηκώνοντας τον πείρο ασφάλισης στους εμπρός τροχούς. (Φωτογραφία 25.1) Να απελευθερώσει εμπρός τροχούς σπρώξτε προς τα κάτω τον πείρο ασφάλισης. (Φωτογραφία 25.2)
  4. Για να αλλάξετε (μειώση) της θέσης του σκιάστρου πιέστε το πάνω και τραβήξτε προς τα κάτω στην επιθυμητή θέση. (Φωτογραφία 26)
- ΠΡΟΣΟΧΗ!** Η μη συμμόρφωση οδηγεί σε βλάβη του καρτέλες και δεν υπόκεινται σε ανάκτηση της εγγύησης!
5. Ρύθμιση της πλάτης: Για να σηκώσετε την πλάτη πατήστε το πλήκτρο του κουμπώματος πίσω από την πλάτη και τραβήξτε την ζώνη. Για να χαλαρώσετε την πλάτη σφίξτε το πλήκτρο του κουμπώματος και χαλαρώστε την πλάτη προς τα κάτω. (Φωτογραφία 27)
  6. Όταν χρησιμοποιείτε την καλοκαιρινή καρέκλα **ΥΠΟΧΡΕΩΤΙΚΑ** οι ζώνες ασφαλείας για το παιδί!
  7. Συνδέστε τον ώμο και την κοιλιακή ζώνες και να τα τοποθετήσετε στην κεντρική κλειδαριά πόρπη. (Φωτογραφίες 28;29) Προσαρμόστε το μήκος του ιμάντα τραβώντας το πόρπες. (Φωτογραφία 30) Για να ξεκλειδώσετε τους ιμάντες πιέστε την κεντρική πόρπη. (Φωτογραφία 31) Για παιδιά κάτω των 6 μηνών, περάστε τους ιμάντες μέσω των ιμάντων (Φωτογραφία 31)

## ΚΛΕΙΣΙΜΟ ΚΑΡΟΤΣΙΟΥ

1. Εφαρμόστε τα φρένα με το καρότσι.
2. Διπλώστε το σκιάστρο.
3. Αποσυναρμολογήστε το καλάθι από το καρότσι. Φωτογραφία 11
4. Την διπλώσει στο καρότσι για να το μεταφέρει κατεβάστε μηχανισμούς που βρίσκονται και στις δύο πλευρές της λαβής και πιέστε προς τα κάτω. (Φωτογραφία 32)
5. Σωστά το διπλωμένο καροτσάκι πρέπει να είναι, όπως φαίνεται στην εικόνα 33 τρόπο.

# ВАЖНО ! ПРОЧИТАЈТЕ ВНИМАТЕЛНО И ПРИДРУЖУВАЈТЕ СЕ НА ПОНАТАМОШНИТЕ ПРЕПОРАКИ!

## БАРАЊА ЗА БЕЗБЕДНОСТ

1. Ова возило е погодно за деца со тежина до 15 кг!
2. Висината на детето, возејќи во количката не смее да надмине 96 см!
3. Користете го уредот за паркирање ако не ја држите количката рачно!
4. Не ја оставајте количката во наведнати површини, дури и со помош на паркирање!
5. Уредот за паркирање мора да се активира кога детето е ставено или извадено од количката!
6. Кошот за шопинг е со максимална носивост од 2 кг!
7. Секој товар, закачен на рачката и / или на грбот на потпирачот и / или отстрана на количката, влијае на стабилноста на детската количка! Максимално оптоварување на додатокот торба 1 кг. Не предавајте дополнителни торби!
8. Периодично проверувајте за лабави делови на количката! Редовно прегледувајте, одржувајте и чистете количката!
9. Количката е наменета за 1 дете!
10. Додатоци кои не се одобрени од производителот, не треба да се користат!
11. Треба да се користат резервни делови само доставени или препорачани од производителот / дистрибутерот!
12. Секогаш користете ремените, кога детето е во количката! Секогаш користете појасот помеѓу носете во комбинација со ременот за крста! За да спречите повреда од паѓање или лизгање на детето, секогаш користете ремени за рамото!
13. Внимавајте дали безбеден појас е сложен правилно!
14. Количката треба да се користи секогаш под надзор на возрасен!
15. Не дозволувајте детето да игра во количката или да се повесува од неа!
16. Не дозволувајте детето да стои во количката!
17. Не дозволувајте детето да стои врз седиштето или прагот!
18. Не користете количката на нерамни површини, во близина на оган или други опасни места!
19. Не користете количката по скали и ескалатори!
20. Преклопувајте количката пред да се качувате или слегувате по скалите. Качувањето на количката на скали, тротоари и други пречки со детето, со притискање на рачката води до нејзино деформација и не подлежи на гарантен сервис!
21. Регулационето на потпирачот треба да се врши само од запознаен со правилата за оваа акција од упатството!
22. Дополнителниот багаж сложен во количката може да доведе до нејзината нестабилност!
23. Човекот кој составува количката треба да биде запознаен со нејзините функции!
24. **ПРЕДУПРЕДУВАЕ!** Користете само душек / перница кој се продава со овој шетач. Не додавајте дополнителен душек / перница освен ако не е препорачана од производителот!
25. **ПРЕДУПРЕДУВАЕ!** За деца под 6 месеци, поставете го душекот / перница над ремените во положба за спиење. Слика 38;39 **ПРЕДУПРЕДУВАЕ!** Започни со користење на ремените веднаш штом вашето дете почне да седнува без помош!
26. Предната лента не може да се користи како рачка за носење.
27. Количката е наменета за употреба од страна на деца до 3 години!
- 28\*. Столче COMET/ VEGA I-SIZE (дополнителен додаток - не е вклучен во комплетот) е соодветно со детската количка модел "ALBA PREMIUM" со помош на адаптер (дополнителен додаток - не е вклучен во комплетот)!
29. **Кога го користите седиштето на автомобилот:** Ова возило не заменува кошарка или кревет. Ако вашето дете има потреба од сон, тоа треба да биде ставено во соодветен кош за новороденче, кошарка или кревет!



## ВНИМАНИЕ

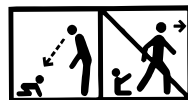

**ВНИМАНИЕ!** Никогаш не оставајте детето без надзор!

**ВНИМАНИЕ!** Секогаш користете го системот за задржување!

**ВНИМАНИЕ!** Осигурајте се дека сите уреди за заклучување се активирани пред употреба!

**ВНИМАНИЕ!** За да избегнете повреди, бидете сигурни дека вашето дете е на безбедно растојание при преклопен и се одвиваат на овој производ!

**ВНИМАНИЕ!** Не дозволувајте вашето дете да си игра со овој производ!

**ВНИМАНИЕ!** Овој производ е направен за употреба уште од раѓањето на бебето. Новороденче дете не е способно да седи само и да држи главата горе за деца под 6 месеци. Затоа, не фиксирајте потпирачот во седење позиција! Спуштете ја до максимум легнал!

**ВНИМАНИЕ!** Пред употреба проверете дали се точни активираните додатоци за обезбедување на превозот за бебиња, седиште или седиште за автомобили!

**ВНИМАНИЕ!** Овој производ не е погоден за трчање или лизгање!

**ВНИМАНИЕ!** Чувајте се подалеку од оган!

**ВНИМАНИЕ!** Пред првата употреба на производот, отстранете ги од него сите рекламни материјали, како и уредите што се користат за нивно прицврстување на производот.

**ВНИМАНИЕ!** Сликите на насловната страница и во упатствата се примери и може да се разликуваат од вистинскиот производ.

**EN 1888 - 1:2018 + A1:2022**

## НЕГА И ОДРЖУВАЊЕ

1. За да се исчистат металните делови, се избришат со влажна крпа и се исушат добро со сува крпа.
2. За да ја исчистите пластичните делови користете крпа, вода и благ детергент.
3. За да ја исчистите текстилните делови користете средство за чистење на тапацирот.
4. Кога количката е на чување, никогаш не ставајте други предмети врз неа!
5. Секогаш да се сушат и проветруваат количките, ако се навлажни!
6. Периодично чистете оските на тркалата и пластичните елементи.
7. Секогаш чистете оските на тркалата и пластичните елементи по користење на количката на песок или други правливи коловози!
8. **НЕ ПОДМАЧКУВАЈТЕ** оските на тркалата или други подвижни делови на количката! Само ги чистете!
9. Периодично проверувајте за олабавени или оштетени делови и ако има такви, веднаш заменете ги со нови!

## ДЕЛОВИ

### Слика 1

- |                                      |         |
|--------------------------------------|---------|
| 1. Метална конструкција на количката | - 1 бр. |
| 2. Задни тркала                      | - 2 бр. |
| 3. Кош за шопинг                     | - 1 бр. |
| 4. Предни тркала                     | - 2 бр. |
| 5. Душек / перница                   | - 1 бр. |
| 6. Кош                               | - 1 бр. |
| 7. Тастатура                         | - 1 бр. |
| 8. Покривка за ногарки               | - 1 бр. |
| 9. Сенник                            | - 1 бр. |
| 10. Задна оска                       | - 1 бр. |
| 11. Торба за додатоци                | - 1 бр. |

## РАСКЛОПУВАЊЕ НА КОЛИЧКА

1. Расклопен вид на количката. (Слика 2) **Ослободете го механизмот за заклучување.**
2. Подигнете ја рачката на количката нагоре и напред, при што таа ќе се извлече и заклучи автоматски. (Слика 3;4)

## СОСТАВУВАЊЕ НА КОЛИЧКА

1. Вметнете ги цевките на рамката во задната оска додека не се слушне кликање. (Слика 4) За расклопување на задната оска, притиснете ги копчињата на двете дупки и извлекете ги.
  2. Поставете ги предните тркала, како ги притиснете нагоре до заклучувањето им. (Слика 5) Проверете дали се закочени. За вадење притиснете копчето на конзолата и издрпајте тркалото надолу. (Слика 6)
  3. Ставете задните тркала, како што е прикажано на Слика 7. За демонирање притиснете копчето на задната оска и извлекете тркалото. (Слика 8)
  4. Прицврстете го металниот дел под седалото со копчиња од двете страни на дното на седиштето. Слика 9
  5. Монтирајте кошот на количката, внимавајќи прицврстувајќи го споредат и фиксираат во определеното отвори во рамката. (Слика 10) Кликот значи дека кошот е фиксиран. За демонирање истовремено стиснете копчињата од двете страни на кошот и повлечете нагоре. (Слика 11) Кошот може да биде монтиран во насока на движењето или во спротивна насока на движењето на количката. (Слика 12)
  6. Монтирајте грифа за детето. (Слика 13) За да отстраните на грифот, притиснете копчињата монтирани од двете страни и повлечете. (Слика 14)
  7. Монтирајте двата краја на штитникот за сонце во двете страни на кошот (Слика 15) и закопчајте ципа на штитникот за сонце (Слика 16) За да отстраните на штитникот за сонце, притиснете копчињата монтирани од двете страни и повлечете. (Слика 17)
  8. Кошот се трансформира во седиштето преку прицврстување на ремените кој се наоѓаат на долната страна од седиштето и носете. (Снимки 18;19) **Прилагодување на кошницата** - Завртете кошот во седнала позиција преку истовремено притискање на странично распоредени копчиња. (Слика 22) По позиционирањето на кошот, нанесете ја куката за тресење (Слика 20; 21)
- Внимание! Сепкогаш пуштете ја куката за заклучување пред да ја наместите кошницата!**  
**Оштетувањето на механизмот за прилагодување на кошничката поради неточни перформанси не е предмет на гаранцијата.**

## УПОТРЕБА

1. За воспоставување на количката на едно место користете сопирачките на задните тркала со притискање сопирачката, кој се наоѓаат на задната оска. (Слика 23.1) За ослободување на сопирачката подигнете со нога сопирачката. (Слика 23.2)
- Внимание! Сопирачките не гарантираат оптимално задржување на стрмни падини! Затоа, никогаш не ја оставајте количката на наведнат површина со дете што седи или лежи во колата!****ПРЕДУПРЕДУВАЊЕ!** Сопирачките на количката што ги користите се еден вид механизам за паркирање. За да ги активирате сопирачките, имајте на ум дека количката не смее да се движи. Нежно притиснете ја педалата на сопирачката додека малку ја туркате количката напред-назад за да ја синхронизирате функцијата за паркирање и за посигурно активирање на механизмот за паркирање
2. Може да прилагодите дршката со притискање истовремено двата копчиња отстранени на механизмот и со вртење нагоре или надолу. (Слика 24)
  3. При движење на количката по груби и нерамни подлоги можете да користите опцијата за движење со праволинеен потег со притискање на палец за заклучување на предните тркала. (Слика 25.1) За ослободување на предните тркала подигнете нагоре палец за заклучување. (Слика 25.2)
  4. За промена (симнување) положбата на сеници фатете горниот дел и извлекете го надолу до саканата позиција. (Слика 26)
- ВНИМАНИЕ!** Небрежноста води до оштетување на држачите и не подлежи на гаранција наплата!
5. Постававање на потпирачот за грб - За да го кренете потпирачот за грб, притиснете го копчето за бравата зад потпирачот за грб и извлекете го ременот. За да го ослободите потпирачот за грб, притиснете го копчето за бравата и спуштете го потпирачот за грб надолу. (Слика 27)
  6. При користење на летната стол **ЗАДОЛЖИТЕЛНО** ставете ремени за обезбедување на детето!
  7. Прикрепете ремени за рамото и stomachни ремени и ставете ги во централната тока за заклучување. (Слика 28;29) Наместете должината на ремените со повлекување на катрамите. (Слика 30) За отклучување на ремените притиснете копчето на централната тока. (Слика 31) За детето под 6 месеци поминете ги ремените преку ремените Слика 31

## ПРЕКЛОПУВАЊЕ НА КОЛИЧКАТА

1. Затегнете сопирачките на количката.
2. Преклопете максимално сеници.
3. Отстранете ја кошницата од количката. Слика 11
4. Преклопувањето на количката за транспорт станува со повличане механизмите кои се наоѓаат од двете страни на рачката и притиснете надолу. Слика 32
5. Правилно поклопената количка треба да изгледа како индикации на слика 33.

# ВАЖНО! ПРОЧИТЕ ВНИМАТЕЛЬНО И СОХРАНИТЕ ДЛЯ СПРАВОК В БУДУЩЕМ!



## ТРЕБОВАНИЯ К БЕЗОПАСНОСТИ

1. Настоящая коляска предназначена для детей весом до 15 кг!
2. Рост ребенка, для которого предназначена коляска, не должен превышать 96 см!
3. Используйте устройство парковки, если не держите коляску рукой!
4. Не оставляйте коляску на наклонных поверхностях, даже при активированном устройстве парковки!
5. Устройство парковки должно быть активировано при усаживании или вынимании ребенка из коляски!
6. Максимальная вместимость корзины для покупок 2 кг!
7. Любой груз, подвешенный на ручке и/или на спинке, и/или на боковых частях коляски, оказывает влияние на ее устойчивость! Максимальная нагрузка на сумку для аксессуаров 1 кг. Не сдавайте никаких дополнительных сумок!
8. Периодически проверяйте раскрепленные части коляски! Регулярно проводите осмотр, уход и чистку коляску!
9. Коляска предназначена для 1 ребенка!
10. Не используйте аксессуары, которые не одобрены изготовителем!
11. Используйте только запасные части, поставленные или рекомендованные изготовителем/дистрибьютором!
12. Всегда пользуйтесь ремнями безопасности, когда ребенок находится в коляске! Всегда пользуйтесь ремнем между ног в комбинации с поясным ремнем! Во избежание травм от выпадения или выскальзывания ребенка, всегда пользуйтесь плечевыми ремнями!
13. Убедитесь, что ремень безопасности установлен правильно!
14. Коляску необходимо использовать всегда под присмотром взрослого!
15. Не позволяйте ребенку играть в коляске или свисать с нее!
16. Не позволяйте ребенку вставать в коляске!
17. Не позволяйте ребенку вставать на сиденье или подножку!
18. Не используйте коляску на неровных поверхностях, вблизи огня или в других опасных местах!
19. Не используйте коляску на лестницах и эскалаторах!
20. Складывайте коляску, перед тем как подняться, или спуститься с лестницы. Поднятие коляски с ребенком на лестницы, тротуары и иные препятствия, нажимая ручку, приводит к ее деформации и не подлежит гарантийному обслуживанию!
21. Регулирование спинки необходимо совершать только после ознакомления с правилами инструкции для этого действия!
22. Дополнительный багаж, помещенный в коляску, может привести к ее неустойчивости!
23. Лицо, осуществляющее сборку коляски, должно быть ознакомлено с ее функциями!
24. **ВНИМАНИЕ!** Используйте только матрасы / подушки, продаваемый с этой коляской. Не добавляйте дополнительные матрасы / подушки, если они не рекомендованы производителем!
25. **ВНИМАНИЕ!** Для детей младше 6 месяцев пожалуйста, поместите матрас / подушку над ремнями в спальное положение. Фото 38;39 **ВНИМАНИЕ!** Пользуйтесь ремнями безопасности сразу, как только Ваш ребенок начинает сидеть без посторонней помощи!
26. Передняя планка не может быть использована в качестве ручки для переноски.
27. Коляска предназначена для детей до 3 лет!
- 28\*. Автомобильное кресло COMET / VEGA I-SIZE (дополнительный аксессуар не входит в состав набора) совместно с детской коляской модели "ALBA PREMIUM" посредством адаптеры (дополнительный аксессуар не входит в состав набора)!
29. При использовании автокресла имейте в виду, что транспортные средства не заменяют кровать или матрас. Если Вашему ребенку необходим сон, то его нужно положить в подходящую корзину-переноску для новорожденного, люльку или кровать!

## ВНИМАНИЕ

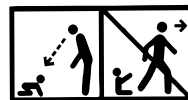

**ВНИМАНИЕ!** Никогда не оставляйте ребёнка без присмотра!

**ВНИМАНИЕ!** Убедитесь, что все блокирующие устройства

активированы перед использованием!

**ВНИМАНИЕ!** Во избежание травм убедитесь, что ребенок находится на безопасном расстоянии, прежде чем раскладывать или складывать это изделие!

**ВНИМАНИЕ!** Не позволяйте ребенку играть с этим изделием!

**ВНИМАНИЕ!** Данная коляска предназначена для использования начиная с рождения ребёнка. Для новорождённых детей следует использовать последнюю позицию наклона спинки. Новорождённый ребёнок не способен сидеть сам и держать головку прямо. Поэтому не фиксируйте позицию спинки для положения сидя детям младше 6 месяцев!

**ВНИМАНИЕ!** Всегда используйте поддерживающую систему!

**ВНИМАНИЕ!** Перед использованием проверьте, правильно ли задействованы приспособления для крепления корзины от детской коляски, сиденья или автомобильного детского кресла!

**ВНИМАНИЕ!** Данный продукт не подходит для того, чтобы с ним бегать или кататься!

**ВНИМАНИЕ!** Хранить вдали от огня!

**ВНИМАНИЕ!** Перед первым использованием изделия снять с него все рекламные материалы, а также приспособления, используемые для их крепления к изделию.

**ВНИМАНИЕ!** Изображения на титульной странице и внутри руководства являются ориентировочными и могут отличаться от реального изделия.

**EN 1888 - 1:2018 + A1:2022**

## УХОД И ОБСЛУЖИВАНИЕ

1. Для чистки металлических деталей протрите влажным полотенцем и хорошо высушите сухим полотенцем.
2. Для чистки пластмассовых деталей используйте полотенце, воду и мягкое моющее средство.
3. Для чистки деталей из текстиля используйте средство для чистки обивки.
4. При хранении коляски никогда не оставляйте сверху другие предметы!
5. Всегда высушивайте и проветривайте коляску, если она промокла!
6. Периодически чистите оси колес и пластмассовые элементы.
7. Всегда чистите оси колес и пластмассовые элементы после использования коляски на песке или других запыленных покрытиях!
8. **НЕ СМАЗЫВАЙТЕ** оси колес или другие подвижные части коляски! Только очищайте их!
9. Периодически проверяйте на предмет наличия ослабших или поврежденных частей, и, если такие имеются, немедленно замените их новыми!

### Фото 1

## КОМПЛЕКТАЦИЯ

- |                                      |         |
|--------------------------------------|---------|
| 1. Металлическая конструкция коляски | - 1 шт. |
| 2. Задние колеса                     | - 2 шт. |
| 3. Корзина для покупок               | - 1 шт. |
| 4. Передние колеса                   | - 2 шт. |
| 5. Матрас / подушку                  | - 1 шт. |
| 6. Люлька                            | - 1 шт. |
| 7. Поручень                          | - 1 шт. |
| 8. Накидка для ног                   | - 1 шт. |
| 9. Козырек от солнца                 | - 1 шт. |
| 10. Задний мост                      | - 1 шт. |
| 11. Сумка для аксессуаров            | - 1 шт. |

## РАСКЛАДЫВАНИЕ КОЛЯСКИ

1. Коляска в свернутом виде. (Фото 2) **Освободите замыкающий механизм.**
2. Поднимите ручку коляски вверх и вперед, при этом она развернется и зафиксируется автоматически. (Фото 3;4)

## СБОРКА КОЛЯСКИ

1. Вставьте трубки рамы в заднюю ось, пока не услышите щелчок. (Фото 4) Для снятия задней оси нажмите на кнопки двух втулок и потяните.
  2. Установите передние колеса, прижимая вверх до их фиксации. (Фото 5) Проверьте, хорошо ли они зафиксированы. Для снятия нажмите кнопку на консоли и вытяните колесо вниз. (Фото 6)
  3. Установите задние колеса, как это показано на Фото 7. Для снятия нажмите кнопку на задней оси и вытяните колесо. (Фото 8)
  4. Закрепите металлическую часть под сиденьем к обивке при помощи кнопок с двух сторон дна сиденья. Фото 9
  5. Установите люльку коляски, следя внимательно за тем, чтобы зажимы находились и зафиксировались в предназначенных для этого отверстиях в раме. (Фото 10) Щелчок означает, что люлька зафиксирована. Для снятия нажмите одновременно кнопки с двух сторон люльки и вытяните вверх. (Фото 11) Люльку можно установить по направлению хода движения или против хода движения коляски. (Фото 12)
  6. Установите поручень для ребенка. (Фото 13) Для снятия поручня нажмите кнопки, расположенные с двух сторон, и вытяните. (Фото 14)
  7. Вставьте оба конца козырька в двух сторон люльки (Фото 15) и застегните молнию козырька (Фото 16). Для снятия козырька нажмите кнопки, расположенные с двух сторон, и вытяните. (Фото 17)
  8. Люлька трансформируется в сиденье путем крепления ремней, расположенных с нижней сиденья и ног. (Фото 18;19) **Регулировка люльки** – Установите люльку в положение сидя путем одновременного нажатия расположенных сбоку кнопок. (Фото 22)  
После позиционирования корзины нанесите противник (Фото 20;21)
- ВНИМАНИЕ! Всегда отпирайте фиксатор перед настройкой корзины!**  
**Повреждения механизма регулировки корзины из-за неправильной работы не являются предметом гарантии.**

## ЭКСПЛУАТАЦИЯ

1. Для остановки коляски используйте тормоз задних колес, нажимая педаль тормоза, находящуюся на задней оси. (Фото 23.1) Для освобождения тормозов поднимите ногой педаль тормоза. (Фото 23.2)  
**Внимание! Тормоз не гарантирует оптимальное удержание на пологих склонах! Поэтому никогда не оставляйте коляску на наклонной поверхности с ребенком, который сидит или лежит в коляске! ПРЕДУПРЕЖДЕНИЕ!** Тормоз используемой коляски является одним из видов парковочного устройства. Чтобы задействовать тормоз, нужно учитывать, что коляска не должна двигаться. Аккуратно нажать педаль тормоза, одновременно с этим слегка подтолкнув коляску вперед и назад, чтобы синхронизировать работу тормозного устройства и более надежно задействовать тормозной механизм
2. Можно регулировать ручку, одновременно нажимая на обе кнопки сбоку механизма и поворачивая вверх или вниз. (Фото 24)
3. При передвижении коляски по грубым и неровным поверхностям можно использовать функцию движения прямолинейным ходом, нажав на блокирующий палец передних колес. (Фото 25.1)  
Для разблокировки передних колес поднимите вверх блокирующий палец. (Фото 25.2)
4. Для изменения (снятия) положения козырька от солнца захватите его верхнюю часть и вытяните вниз до желаемой позиции. (Фото 26)  
**ВНИМАНИЕ!** Несоблюдение данного указания приводит к повреждению фиксаторов и не подлежит гарантийному ремонту!
5. Регулировка спинки – Для поднятия спинки нажмите кнопку на пряжке за спинкой и вытяните ремень. Для освобождения спинки нажмите кнопку на пряжке и отпустите спинку вниз. (Фото 27)
6. При использовании прогулочным креслом **ОБЯЗАТЕЛЬНО** установите ремни безопасности для ребенка!
7. Прикрепите плечевые и поясные ремни и вставьте их в центральную пряжку-замок. (Фото 28;29)  
Отрегулируйте длину ремней безопасности, вытянув пряжки. (Фото 30) Для отмыкания ремней нажмите на кнопку центральной пряжки. (Фото 31) Для детей младше 6 месяцев проведите ремни через ремни. (Фото 31)

## СКЛАДЫВАНИЕ КОЛЯСКИ

1. Задействуйте тормоз коляски.
2. Сложите максимально козырек от солнца.
3. Снимите люльку с коляски. Фото 11
4. Сложение коляски для перевозки производится вытягиванием механизмов, находящихся с двух сторон ручки, и нажатием вниз. Фото 32.
5. Правильно сложенная коляска должна выглядеть так, как показано на фото 33.



# VAŽNO! PAŽLJIVO PROČITAJTE I ČUVAJTE ZA BUDUĆE POTREBE !

## ZAHTEVI SIGURNOSTI

1. Kolica su namenjena deci težine do 15 kg!
2. Visina deteta koje se prevozi ovim kolicima ne sme da pređe 96 centimetara!
3. Koristite uređaj za parkiranje ako ne držite kolica ručno!
4. Ne ostavljajte kolica na kosim mestima, čak ni sa aktiviranim uređajem za parkiranje!
5. Uređaj za parkiranje mora biti aktiviran kada se dete postavi ili izvadi iz kolica!
6. Korpa za kupovinu sa maksimalnom nosivosti od 2 kg!
7. Svaki teret, zakačen na dršci i/ili zadnjoj strani naslona i/ili sa strane kolica, utiče na stabilnost kolica! Maksimalno opterećenje torbe za dodatnu opremu 1 kg. Ne držite nikakve dodatne torbe!
8. Povremeno proverite olabavljene delove kolica! Redovno vršiti proveru, održavanje i čišćenje kolica!
9. Kolica su dizajnirana za jedno dete!
10. Pribor koji nije odobren od strane proizvođača ne treba da se koristi!
11. Potrebno je koristiti samo rezervne delove koji su dostavljeni ili preporučeni od strane proizvođača/distributera!
12. Uvek koristite sigurnosne pojaseve kada je dete u kolicima! Uvek koristite donji pojas između nogu u kombinaciji sa kaišem za struk! Da biste sprečili povrede od pada ili klizanje deteta, uvek koristite kaiševe za ramena!
13. Uvek se uveravajte da li je sigurnosni pojas pravilno postavljen!
14. Kolica mora uvek da se koristi pod nadzorom odrasle osobe!
15. Ne dozvolite da se vaše dete igra u kolicima ili da se naginje izvan kolica!
16. Ne dozvolite detetu da ustane dok je u kolicima!
17. Ne dozvolite detetu da stoji na sedištu ili na postavi za noge!
18. Nemojte koristiti kolica na neravnim površinama, u blizini vatre ili drugih opasnih mesta!
19. Nemojte koristiti kolica na stepenicama i pokretnim stepenicama!
20. Skupljati kolica pre nego što se penjete ili silazite niz stepenice. Penjanje kolica po stepenicama, trotoarima i drugim preprekama sa detetom, putem pritiskanja ručke može dovesti do njenog trajnog oštećenja i ne podleže garanciji!
21. Regulisanje naslona treba obaviti samo ako ste upoznati sa pravilima ovog postupka, putem uputstva!
22. Dodatni prtljag postavljen na kolica može dovesti do njene nestabilnosti!
23. Čovek koji sastavlja kolica mora biti upoznat sa njenim funkcijama!
24. **UPOZORENJE!** Koristite samo madrace / jastuke koji se prodaje s ovom kolicom. Ne dodajte nikakve dodatne madrace / jastuke osim ako ih nije preporučio proizvođač!
25. **UPOZORENJE!** Za djecu mlađu od 6 meseci umetnite madrac / jastuk iznad pojaseva u položaj za spavanje. Slika 38;39 **UPOZORENJE!** Započnite korišćenja sigurnosnih pojaseva čim vaše dete može da sedi bez pomoći!
26. Prednja šipka ne može se koristiti kao ručica za nošenje.
27. Kolica su dizajnirana za upotrebu kod dece ispod 3 godine!
- 28\*. Sedište za auto COMET / VEGA I-SIZE (opciono pribor - nije uključen u komplet) je u skladu sa kolicima modela "ALBA PREMIUM" sa adapteri (opciono pribor - nije uključen u komplet)!
29. Pri korišćenju autosjedalice: Ovo vozilo ne zamenjuje kolevku ili krevet! Ako vaše dete ima potrebu da spava, sedište mora biti postavljeno u odgovarajući koš za novorođenče, kolevku ili krevet!



## UPOZORENJE

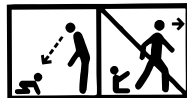

**UPOZORENJE!** Nikada ne ostavljajte dete bez nadzora!

**UPOZORENJE!** Pre upotrebe proverite da li su svi mehanizmi za zaključivanje aktivirani!

**UPOZORENJE!** Kako bi izbegli povrede, proverite pre upotrebe da li se Vaše dete nalazi na sigurnom rastojanju pri sklapanju i rasklapanju ovog proizvoda!

**UPOZORENJE!** Ne ostavljajte dete da se igra ovim proizvodom!

**UPOZORENJE!** Ova dečja kolica je proizvedena za upotrebu od bebinog rođenja. Za novorođenčad morate koristiti najnižu poziciju naslona. Novorođena beba nije u stanju samostalno da sedi i da drži glavu pravo. Zbog toga ne fiksirajte naslon u sedeći položaj za decu mlađu od 6 meseci!

**UPOZORENJE!** Uvek koristite sisteme za držanje!

**UPOZORENJE!** Pre upotrebe proverite da li su mehanizmi za pričvršćivanje korpe za dečja kolica, sedišta ili dečja auto sedišta pravilno aktivirani!

**UPOZORENJE!** Ovaj proizvod nije pogodan za trčanje ili klizanje!

**UPOZORENJE!** Držite dalje od vatre!

**UPOZORENJE!** Pre prve upotrebe proizvoda, uklonite sa njega sve reklamne materijale, kao i uređaje koji se koriste za njihovo pričvršćivanje na proizvod.

**UPOZORENJE!** Slike na naslovnoj stranici i u uputstvu su primeri i mogu se razlikovati od stvarnog proizvoda.

**EN 1888 - 1:2018 + A1:2022**

## BRIGA I ODRŽAVANJE

1. Da biste očistili metalne delove, obrišite vlažnom krpom i zatim suvom krpom.
2. Da biste očistili plastične delove koristite krpu, vodu i blagi deterdžent.
3. Da biste očistili tekstilne delove koristite preparate za čišćenje presvlaka.
4. Kada kolica se čuvaju, na njih nikada ne postavljati nikakve predmete!
5. Uvek sušiti i provetravati kolica ako su natopljena!
6. Povremeno očistite osovine točkova i plastičnih predmeta.
7. Uvek očistite osovine točkova i plastičnih elemenata posle upotrebe kolica po pesku ili drugim prašnjavim površinama!
8. **NE PODMAZIVATI** osovine točkova ili drugih pokretnih delova na kolicima! Samo ih očistiti!
9. Povremeno proverite olabavljene ili oštećene delove, i ako ih ima, odmah ih zamenite novim!

## DELOVI

### Slika 1

- |                                |          |
|--------------------------------|----------|
| 1. Metalna konstrukcija kolica | - 1 kom. |
| 2. Zadnji točkovi              | - 2 kom. |
| 3. Korpa za kupovanje          | - 1 kom. |
| 4. Prednji točkovi             | - 2 kom. |
| 5. Madrac / jastuk             | - 1 kom. |
| 6. Korpa                       | - 1 kom. |
| 7. Grif                        | - 1 kom. |
| 8. Pokrivač za noge            | - 1 kom. |
| 9. Suncobran                   | - 1 kom. |
| 10. Stražnja osovina           | - 1 kom. |
| 11. Torba sa dodacima          | - 1 kom. |

## RASKLAPANJE KOLICA

1. Sklopljen izgled dečjih kolica. (Slika 2) **Osloboditi mehanizam za zaključavanje.**
2. Podignite ručicu na kolicima na gore i napred, ona će se rasklopiti i automatski zaključati. (Slika 3; 4)

## MONTAŽA KOLICA

1. Umetnite cevi rama u zadnju osovinu dok se ne čuje klik. (Slika 4) Da biste demontirali zadnju osovinu, pritisnite dugmad na oba udubljenja i izvucite ih.
  2. Montirajte prednje točkove, tako što ćete ih gurnuti na gore dok se ne zaključaju. (Slika 5) Proverite da li su dobro zaključana. Za rastavljanje pritisnite dugme na konzoli i povucite naniže točak. (Slika 6)
  3. Postavite zadnje točkove kao što je prikazano na slici 7. Za demontažu natisnite dugme na zadnjoj osovinu i povucite točak. (Slika 8)
  4. Pričvrstite metalni deo ispod sedišta za presvlaku pomoću dugmadi na obe strane donjeg dela sedišta. Slika 9
  5. Postavite korpu na kolica, pri tome pazite da su štipaljke postavljene i fiksiraju u određenim rupama u ramu kolica. (Slika 10) Kliktanje znači da je korpa fiksirana. Za rastavljanje istovremeno stisnuti dugmad na stranama korpe i podići korpu na gore. (Slika 11) Korpa može biti montirana u pravcu kretanja ili u suprotnom pravcu od kretanja kolica. (Slika 12)
  6. Montirati grif vrata za dete. (Slika 13) Da biste uklonili grif vrata, pritisnite dugmad koja se nalaze sa obe strane i izvucite ga. (Slika 14)
  7. Postavite dva kraka krovšta u obe strane korpe (Slika 15) i zakopčajte rajsferšlus krovšta (Slika 16) Da biste uklonili krovšta , pritisnite dugmad koja se nalaze sa obe strane i izvucite ga. (Slika 17)
  8. Korpa se pretvara u sedište priključivanjem kaiševa, koji se nalaze na donjoj strani sedišta i noga. (Slike 18;19;) Podesavanje korpe - Okrenite korpu u sedeći položaj istovremenim pritiskom bočnih dugmadi. (Slika 22) Posle pozicioniranja košare primenite kuku za zaštitu od podrhtavanja (slika 20;21)
- Upozorenje: Uvek pustite kuku za zaključavanje pre podesavanja korpe!**  
**Oštećenja mehanizma za podesavanje korpe usled netačnih performansi nisu predmet garancije.**

## NEGA I ODRŽAVANJE

1. Da bi se postavila kolica na jednom mestu koristiti kočnice na zadnjim točkovima, pritisnite pedalu kočnice, koji se nalazi na zadnjoj osovinu. (Slika 23.1) Za otpuštanje kočnice podignite pedalu kočnice stopalom. (Slika 23.2) **UPOZORENJE! Kočnice ne garantuju optimalno zadržavanje na strmim stazama! Zbog toga nikada ne ostavljajte kolica na kosoj površini s detetom koji sedi ili leži u kolicima! UPOZORENJE!** Kočnica na kolicima koja koristite je vrsta parking uređaja. Da biste aktivirali kočnicu, imajte na umu da se kolica ne smeju pomerati. Lagano pritisnite papučicu kočnice dok nežno gurate kolica napred-nazad da biste sinhronizovali rad kočionog uređaja i bezbednije aktivirali mehanizam kočnice
  2. Možete podesiti dršku, tako što natisnete istovremeno dugme sa obe strane mehanizma i zavrteti na gore ili na dole. (Slika 24)
  3. Prilikom kretanja kolica po grubim i neravnim podlogama možete koristiti mogućnost pravolinijskog kretanja putem pritiskanja palca za zaključavanje prednjih točkova. (Slika 25.1) Za oslobađanje prednjih točkova, podići na gore palac za zaključavanje. (Slika 25.2)
  4. Za zamenu (skidanje) položaja suncobrana uhvatiti ga za gornji deo i spusti na željeni položaj. (Slika 26)
- UPOZORENJE!** Nepoštovanje ovog uputstva dovodi do elemenata za fiksiranje i ne podleže garancijskom popravljanju!
5. Podesavanje naslona - Za podizanje naslona, stisnite dugme kopče iza naslona i izvucite pojas. Da biste oslobodili naslon, stisnite dugme kopče i spustite naslon. (Slika 27)
  6. Kada koristite letnje sedišta **OBAVEZNO** postaviti sigurnosne kaiševe na dete!
  7. Pričvrstite kaiševe za ramena i stomak i postaviti ih u centralnu bravom za zaključavanje. (Slike 28;29) Podesite dužinu kaiša povlačenjem kopče za zaključavanje. (Slika 30) Za otključavanje kaiševa pritisnite centralnu kopču. (Slika 31) Za dijete ispod 6 meseci prolaze pojasevi kroz trake Slika 31

## Skapanje kolica

1. Aktivirati kočnice na kolicima.
2. Sklopiti maksimalno suncobran.
3. Skinite korpu iz kolica. Slika 11
4. Sklapanje kolica za transport se obavlja povlačenjem mehanizama koji se nalaze na obe strane drške i pritiskom na dole. Slika 32
5. Pravilno sklopljena kolica bi trebalo da izgledaju kao na slici 33.



# FONTOS – FIGYELMESEN OLVASSA EL ÉS ŐRIZZE MEG KÉSŐBBI FELHASZNÁLÁS ESETÉRE !

## BIZTONSÁGI KÖVETELMÉNYEK

1. A babakocsi a gyermek 15 kg-os súlyáig használható!
2. A babakocsiban maximum 96 cm magas gyermeket szabad vinni!
3. Amikor nem fogja a babakocsit, a babakocsi lefékezéséhez, használja a babakocsi fékrendszerét!
4. Ne hagyja a babakocsit lejtős területeken, még akkor sem, ha aktiválta a babakocsi fékrendszerét!
5. Mindig aktiválja a fékrendszert, amikor a gyermeket beteszi, vagy kiveszi a babakocsiból!
6. A bevásárlókosár maximális terhelhetősége 2 kg!
7. Bármilyen, a tolókarra és/vagy a háttámlára és/vagy az oldalán akasztott nehéz tárgy befolyásolja a babakocsi stabilitását! A kiegészítő zsák maximális terhelése 1 kg. Ne adjon további zsákokat!
8. Időnként ellenőrizze a babakocsi meglazult alkatrészeit! Igyekezzen rendszeresen vizsgálni, karbantartani és tisztítani a babakocsit!
9. A babakocsit egy gyermekre való!
10. Nem szabad olyan tartozékokat használni, amelyeket a gyártó nem hagyta jóvá!
11. Kizárólagosan a gyártó/viszonteladó által szállított vagy ajánlott alkatrészeket szabad használni!
12. Mindig használja a biztonsági övet, ha a gyermek a babakocsiban van! Mindig kombinálja a gyermek labia között lévő övet a derékövvel! A sérülések, az elesés vagy megcsúszás elkerülése érdekében, mindig használja a biztonsági öveket!
13. Gőzödjön meg róla, hogy helyesen bekötötte a biztonsági övet!
14. A babakocsit mindig felnőtt felügyelete mellett szabad használni!
15. Ne engedje meg a gyermeknek, hogy játszon a babakocsiban vagy hajoljon le róla!
16. Ne engedje meg a gyermeknek, hogy felálljon a babakocsiban!
17. Ne engedje meg a gyermeknek, hogy felálljon az ülésen vagy a lábtámaszon!
18. Ne használja a babakocsit egyenetlen felületen, tűz vagy más veszélyes helyek közelében!
19. Ne használja a babakocsit lépcsőházakon és mozgólépcsőkön!
20. Csukja össze a babakocsit, amikor felmegy vagy lemegy lépcsőkön. A babakocsi felemelése lépcsőre, járdára vagy egyéb akadályra a tolókar lenyomásával annak deformálására vezet, és azt a garancia nem fedezi!
21. A háttámla beállítását csak a használati utasítás arra vonatkozó szabályok ismeretében szabad végezni!
22. További poggyász elhelyezésével csökkentheti a babakocsi stabilitását!
23. Az a személy, aki a babakocsit összeszereli, ismernie kell annak funkcióit!
24. **FIGYELMEZTETES!** Kizárólag a babakocsival együtt értékesített matracot / párnát használjon. Csak a gyártó által ajánlott kiegészítő matracot / párnát szabad hozzáadni!
25. **FIGYELMEZTETES!** 6 hónaposnál fiatalabb gyermekek számára kérjük, helyezze a matracot / párnát alvó helyzetben az övek fölé. 38;39. kép **FIGYELMEZTETES!** Kezdje el használni a biztonsági övet, amint a gyermeke segítség nélkül tud ülni!
26. Az első rúd nem használható fogantyúként.
27. A babakocsi használható a gyermeke 3 éves koráig!
- 28\*. A gyermek autósülés COMET / VEGA I-SIZE (opcionális tartozék - nem tartalmazza a készlet) kompatibilis a "ALBA PREMIUM" babakocsival és adapter (opcionális tartozék - nem tartalmazza a készlet)!
29. Az autósülés használatakor: Ez a jármű nem helyettesíti a gyermekágyat vagy az ágyat. Amennyiben a gyermekének aludnia kell, megfelelő mózeskosárba vagy gyermekágyba kell helyezni!

## FIGYELMEZTETES

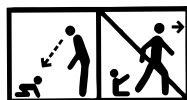

**FIGYELMEZTETES!** Soha ne hagyja gyermekét felügyelet nélkül!  
**FIGYELMEZTETES!** Ellenőrizze, hogy használat előtt minden rögzítő szerkezet be legyen kapcsolva!

**FIGYELMEZTETES!** A sérülések elkerülése végett, tartsa távol gyermekét a babakocsi összecukásakor és széthajtásakor!

**FIGYELMEZTETES!** Ne engedje gyermekét játszani a termékkel!

**FIGYELMEZTETES!** A babakocsi a baba születésétől használható. Az újszülöttnél csak a háttámla leglejtősebb pozícióját muszáj használni! Az újszülött baba nem képes egyedül ülni és a fejét fent tartani. Ezért ne állítsa be a háttámlát ülő helyzetbe 6 hónapos kor alatti babák számára!

**FIGYELMEZTETES!** Mindig használja a biztonsági felszerelést!

**FIGYELMEZTETES!** Használat előtt ellenőrizze, hogy a babakocsi váza vagy az ülőegység vagy az autósülés-csatlakozó megfelelően csatlakoztatva van!

**FIGYELMEZTETES!** Ez a termék nem alkalmas futáshoz!

**FIGYELMEZTETES!** Tartsa távol a tűztől!

**FIGYELMEZTETES!** A termék első használata előtt távolítson el róla minden reklámanyagot, valamint az ezeknek a termékhez rögzítéséhez használt eszközöket.

**FIGYELMEZTETES!** A címlapon és bent az utasításban található képek példák, és eltérhetnek a tényleges terméktől.

**EN 1888 - 1:2018 + A1:2022**

## GONDOZÁS ÉS KARBANTARTÁS

1. A fémelemek tisztításához törölje nedves kendővel és szárítsa jól száraz kendővel.
2. A műanyag elemek tisztításához használjon kendőt, vizet és lágy mosószeret.
3. A textil részek tisztításához használjon kárpittisztító szereket.
4. A babakocsi tárolása alatt sóha ne helyezzen rá más tárgyakat!
5. Mindig szárítsa és szelőztesse a babakocsit, ha átázott!
6. Tisztítsa meg időnként a kerekek tengélyeit, valamint a műanyag elemeket.
7. Tisztítsa meg a kerekek tengélyeit és a műanyag elemeket mindig, amikor homokban vagy más poros burkolatokon használta a babakocsit!
8. **NE ZSÍROZZA** a kerekek tengélyeit és az egyéb mozgó részeket! Csupán tisztítsa meg!
9. Ellenőrizze időnként a babakocsit laza csavarokra vagy meghibásodott alkatrészekre, és amennyiben talál olyanokat, azonnal cserélje ki új alkatrészekkel!

## ALKATRÉSZEK

### Képen 1

- |                              |         |
|------------------------------|---------|
| 1. A babakocsi fémszerkezete | - 1 db. |
| 2. Hátsó kerekek             | - 2 db. |
| 3. Bevásárló kosár           | - 1 db. |
| 4. Mellső kerekek            | - 2 db. |
| 5. Matrac                    | - 1 db. |
| 6. Mózeskosár                | - 1 db. |
| 7. Játékhíd                  | - 1 db. |
| 8. Lábzsák                   | - 1 db. |
| 9. Kupola                    | - 1db.  |
| 10. Hátsó tengely            | - 1db.  |
| 11. Tartozék táska           | - 1 db. |

## A BABAKOCSI KINYÍTÁSA

1. A babakocsi összehajtott állapotban. (2. Kép) **Nyissa ki a zárószervezetet.**
2. Húzza fel és előre a tolokart, erre az kinyílik és automatikusan záródik. (3;4. Kép)

## A BABAKOCSI ÖSSZESZERELÉSE

1. Nyomja a keretcsöveket a hátsó tengelybe, kattanásig. (Ábra 4) A hátsó tengely szétszereléséhez, nyomja le a hüvelyek mellett található gombokat és húzza ki a keretcsöveket.
  2. Szerelje fel a melső kerekeket, nyomja meg felfelé a záródásáig. (5. Kép) Ellenőrizze, hogy jól le van zárva. A kiszereleshaz nyomja meg a konzolon lévő gombot és húzza le a kereket. (6. Kép)
  3. Helyezze el a hátsó kerekeket a 7. Képen látható módon. A kiszereléshez nyomja meg a hátsó tengelyen található gombot és húzza ki a keréket. (8. Kép)
  4. Rögzítse az ülés alatt található fém részt az üléshez az ülés mélyén húzódó patentok segítségével. Ábra 9
  5. Szerelje fel a babakocsi kosárát, és ügyeljen arra, hogy a csipeszek elhelyezzenek az erre szánt, a vázon lévő nzílásokban. (10. Kép) A kattanás a kosár rögzítését jelzi. Kiszereléséhez szorítsa össze egyidejűleg a kosár mindkét oldalán lévő gombokat és húzza fel. (11. Kép) A kosár a mozgás irányában vagy annak ellenkező irányában is szerelhető. (12. Kép)
  6. Szerelje fel a játékhídot. (13. Kép) A játékhíd eltávolításához nyomja meg a két oldalán lévő gombokat és húzza ki. (14. Kép)
  7. Helyezze a napellenző két végét a kosár két oldalán (Ábra 15) és a cipzár segítségével rögzítse a napellenzőt (Ábra 16). A napellenzőt eltávolításához nyomja meg a két oldalán lévő gombokat és húzza ki. (17. Kép)
  8. A mozgáskor átalakítható és ülésre válik háttámla alján, az ülésen és a lábaknál lévő övek rögzítésével (18., 19. Kép) **A kosár beállítása** – Fordítsa meg a kosarat ülő pozícióban az oldalsó gombok egyidejű lenyomásával. (22. Kép) A kosár elhelyezése után alkalmazza a rázkódásgátlót (20., 21. ábra)
- FIGYELEM! A kosár beállítása előtt mindig engedje fel a reteszt.**  
**A kosár beállítási mechanizmusa a helytelen teljesítmény miatt nem tartozik a jótállás alá.**

## ÜZEMELTETÉS

1. Ahhoz, hogy egy helyen mozdulatlanul maradjon a babakocsi, alkalmazza a hátsó kerekek fékjeit a hátsó tengelyen lévő pedal lenyomásával. (23. 1. Kép) A fék engedéséhez emelje fel lábával a fékpedált. (23. 2. Kép)
- Figyelem! A fék nem garantálja a kocsit optimális megtartását a meredek lejtőkön! Ezért soha ne hagyja a kocsit, melyben gyermeke ül vagy fekszik, lejtős helyen! FIGYELEM!** Az Ön által használt babakocsi fékje egyfajta parkolóeszköz. A fék behúzásához ne feledje, hogy a babakocsi nem mozdulhat el. Finoman nyomja le a fékpedált, miközben óvatosan nyomja előre-hátra a kocsit a fékberendezés működésének szinkronizálásá és a fékmechanizmus biztonságosabb aktiválása érdekében
2. A tolokár szabályozható a mechanizmus oldalán lévő két gomb egyidejű megnyomásával és fel/le fordításával. (24. Kép)
  3. Az egyenetlen útburkolat esetén használható az egyenes járás funkció az első kerekek zárópedál megnyomásával. (25. 1. ábra) Az első kerekek fék kiengedéséhez emelje fel a pedált (25. 2. ábra)
  4. A kupola helyzetének változtatásához, illetve eltávolításához fogja meg a felső részét és húzza le a kívánt pozícióig (26. Kép)
- FIGYELEM!** Ezen utasítás be nem tartása a rögzítők meghibásodásához vezethet és nem javítható a garancia keretében!
5. Az üléstámaszt állítása – ha felemelni szeretne az üléstámasztót nyomja be a csat gombot az üléstámaszt mögött és húzza ki az övet. Ha leengedni szeretne az üléstámaszt, akkor nyomja be a csat gombot és eresse le az üléstámasztot. (27. Kép)
  6. A nyári szék használásánál **KÖTELEZŐEN** kösse be a gyermek biztonsági öveit!
  7. Erősítse fel a biztonsági öveket és kapcsolja be őket a központi záró csatba. (28;29. Kép) Állítsa be az övek hosszát. (30. Kép) Az övek kinyitásához nyomja meg a központi csat gombját. (31. Kép) A 6 hónaposnál fiatalabb gyermekek számára az övek a hevedereken keresztül jutnak el. 31. kép

## A BABAKOCSI ÖSSEHAJTÁSA

1. Nyomja le a babakocsi fékjét.
2. Hajtsa össze maximálisan a kupolát.
3. Távolítsa el a kosarat a babakocsi vázáról. Ábra 11
4. A kocsit összehajtásához húzza felfelé az összecsukszó zár szerkezet markolatait és nyomja le a vázat (32. ábra).
5. A helyesen összehajtott babakocsi a 33. képen látható módon kell kinéznie.

# WICHTIG! SORGFÄLTIG LESEN UND ZUM SPÄTEREN NACHSCHLAGEN AUFBEWAHREN.

## SICHERHEITSANFORDERUNGEN

1. Dieser Kinderwagen ist für Kinder mit einem Gewicht von bis zu 15 kg bestimmt!
2. Die Körpergröße des Kindes im Kinderwagen sollte 96 cm nicht überschreiten!
3. Verwenden Sie die Abstellvorrichtung, wenn Sie den Wagen nicht mit der Hand halten!
4. Lassen Sie den Kinderwagen auch mit aktivierter Parkvorrichtung nicht an einer Steigung stehen!
5. Beim Hineinsetzen oder Herausnehmen des Kindes aus dem Kinderwagen muss die Feststellvorrichtung aktiviert werden!
6. Der Einkaufskorb ist mit maximal 2 kg belastbar!
7. Jegliche Last, die am Griff und/oder der Rückseite der Rückenlehne und/oder der Seite des Kinderwagens angebracht ist, beeinträchtigt die Stabilität des Kinderwagens! Maximale Zuladung der Zubehörtasche 1 kg. Bringen Sie keine zusätzlichen Taschen oder Pakete an!
8. Überprüfen Sie den Wagen regelmäßig auf lose Teile! Inspizieren, warten und reinigen Sie den Wagen regelmäßig!
9. Der Kinderwagen ist für 1 Kind ausgelegt!
10. Vom Hersteller nicht zugelassenes Zubehör darf nicht verwendet werden!
11. Es dürfen nur vom Hersteller/Vertreiber gelieferte oder empfohlene Ersatzteile verwendet werden!
12. Verwenden Sie immer die Sicherheitsgurte, wenn sich das Kind im Kinderwagen befindet! Verwenden Sie den Sicherheitsgurt zwischen den Beinen immer in Kombination mit dem Beckengurt! Um Verletzungen durch Herunterfallen oder Ausrutschen des Kindes zu vermeiden, verwenden Sie immer die Schultergurte!
13. Stellen Sie sicher, dass der Sicherheitsgurt richtig angelegt ist!
14. Der Kinderwagen muss immer unter Aufsicht eines Erwachsenen benutzt werden!
15. Lassen Sie das Kind nicht im Kinderwagen spielen oder daran hängen!
16. Lassen Sie das Kind nicht im Kinderwagen stehen!
17. Lassen Sie das Kind nicht auf dem Sitz oder der Stufe stehen!
18. Verwenden Sie den Kinderwagen nicht auf unebenen Flächen, in der Nähe von Feuer oder anderen gefährlichen Orten!
19. Verwenden Sie den Kinderwagen nicht auf Treppen und Rolltreppen!
20. Klappen Sie den Kinderwagen zusammen, bevor Sie Treppen hinauf- oder hinuntergehen. Das Besteigen des Kinderwagens auf Treppen, Gehwegen und anderen Hindernissen mit dem Kind durch Drücken des Griffs führt zu dessen Verformung und unterliegt nicht der Garantieleistung!
21. Das Einstellen der Rückenlehne sollte nur von einer Person durchgeführt werden, die mit den Regeln für diese Tätigkeit aus der Anleitung vertraut ist!
22. Zusätzliches Gepäck im Wagen kann dessen Instabilität verursachen!
23. Die Person, die den Wagen aufbaut, muss mit dessen Funktionen vertraut sein!
24. **WARNUNG!** Verwenden Sie nur die mit diesem Kinderwagen verkaufte Matratze/Auflage. Fügen Sie keine zusätzliche Matratze / Auflage hinzu, außer der vom Hersteller empfohlenen!
25. **WARNUNG!** Bei Kindern unter 6 Monaten bitte die Matratze/Auflage in Schlafposition über die Gurte legen. Foto 38; 39. **WARNUNG!** Fangen Sie an, Sicherheitsgurte anzulegen, sobald Ihr Kind beginnt, sich ohne Hilfe aufzurichten!
26. Das Griffbrett kann nicht als Tragegriff verwendet werden!
27. Der Kinderwagen ist für Kinder bis 3 Jahre bestimmt!
- 28\*. Der Autositz COMET/ VEGA I-SIZE (zusätzliches Zubehör, nicht im Set enthalten) ist durch zusätzliche Adapter (zusätzliches Zubehör, nicht im Set enthalten) mit dem Kinderwagen „ALBA PREMIUM“ kompatibel!
29. **Bei Verwendung des Autositzes:** Dieser Kinderwagen ist kein Ersatz für eine Wiege oder ein Schlafbett. Wenn Ihr Kind schlafen soll, sollte es in einen geeigneten Stubenwagen, Kinderbett oder Bett gelegt werden.

## WARNUNG

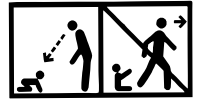

**WARNUNG!** Lassen Sie ein Kind niemals unbeaufsichtigt!

**WARNUNG!** Stellen Sie sicher, dass alle Sperrvorrichtungen vor der Verwendung aktiviert sind!

**WARNUNG!** Um Verletzungen zu vermeiden, stellen Sie sicher, dass sich das Kind in sicherer Entfernung befindet, bevor Sie dieses Produkt auf- oder zuklappen!

**WARNUNG!** Lassen Sie kein Kind mit diesem Produkt spielen!

**WARNUNG!** Dieser Kinderwagen ist für die Verwendung ab der Geburt konzipiert. Bei Neugeborenen sollten Sie die am weitesten zurückgelehnte Position der Rückenlehne verwenden. Ein neugeborenes Kind ist nicht in der Lage, alleine zu sitzen und den Kopf hochzuhalten. Fixieren Sie daher die Rückenlehne nicht in sitzender Position für Kinder unter 6 Monaten!

**WARNUNG!** Verwenden Sie immer das Rückhaltesystem!

**WARNUNG!** Prüfen Sie vor Gebrauch, ob die Befestigungsvorrichtungen für den Kinderwagenkorb, den Sitz oder den Autositz richtig eingerastet sind!

**WARNUNG!** Dieses Produkt ist nicht zum Laufen oder Skaten geeignet!

**WARNUNG!** Von Feuer fernhalten!

Die Abbildungen auf der Titelseite und in der Anleitung sind beispielhaft und können vom tatsächlichen Produkt abweichen.

**WARNUNG!** Entfernen Sie vor der ersten Verwendung des Produkts alle Werbematerialien sowie die Vorrichtungen, mit denen sie am Produkt befestigt wurden.

**WARNUNG!** Die Abbildungen auf der Titelseite und im Handbuch sind Beispiele und können vom tatsächlichen Produkt abweichen.

**EN 1888-1:2018+A1:2022**

## PFLEGE UND WARTUNG

1. Zum Reinigen der Metallteile mit einem feuchten Tuch abwischen und mit einem trockenen Tuch gut abtrocknen.
2. Verwenden Sie zum Reinigen der Kunststoffteile ein Tuch, Wasser und ein mildes Reinigungsmittel.
3. Verwenden Sie zur Reinigung der Textilteile einen Polsterreiniger.
4. Stellen Sie niemals andere Gegenstände auf den Kinderwagen, wenn er nicht benutzt wird!
5. Trocknen und lüften Sie den Kinderwagen immer, wenn er nass wird!
6. Reinigen Sie regelmäßig die Radachsen und Kunststoffelemente.
7. Reinigen Sie immer die Achsen der Räder und die Kunststoffelemente, nachdem Sie den Kinderwagen auf Sand oder anderen staubigen Oberflächen benutzt haben!
8. **SCHMIEREN SIE NICHT** die Radachsen oder andere bewegliche Teile des Wagens! Reinigen Sie sie einfach!
9. Überprüfen Sie regelmäßig auf lose oder beschädigte Teile und ersetzen Sie diese sofort durch neue!

### Bild 1

## TEILE

- |                              |           |
|------------------------------|-----------|
| 1. Metallstruktur des Wagens | - 1 Stck. |
| 2. Hinterräder               | - 2 Stck. |
| 3. Einkaufswagen             | - 1 Stck. |
| 4. Vorderräder               | - 2 Stck. |
| 5. Matratze / Auflage        | - 1 Stck. |
| 6. Umwandelbarer Sitz        | - 1 Stck. |
| 7. Griffbrett                | - 1 Stck. |
| 8. Fußabdeckung              | - 1 Stck. |
| 9. Baldachin                 | - 1 Stck. |
| 10. Hinterachse              | - 1 Stck. |
| 11. Tasche für Zubehör       | - 1 Stck. |

## AUFKLAPPEN DES KINDERWAGENS

1. Zusammengeklappte Ansicht des Kinderwagens. (Foto 2) Lösen Sie den Verriegelungsmechanismus.
2. Heben Sie den Kinderwagengriff nach oben und nach vorne und er wird automatisch aufgeklappt und verriegelt.

(Foto 3;4)



## WAGENMONTAGE

1. Stecken Sie die Rahmenrohre in die Hinterachse, bis es klickt. (Foto 4) Um die Hinterachse zu entfernen, drücken Sie die Knöpfe an beiden Buchsen und ziehen Sie.
2. Installieren Sie die Vorderräder, indem Sie sie nach oben drücken, bis sie einrasten. (Foto 5) Überprüfen Sie, ob sie gut verriegelt sind. Drücken Sie zum Entfernen die Taste auf der Konsole und drücken Sie das Rad nach unten. (Foto 6)
3. Platzieren Sie die Hinterräder wie in Foto 7 gezeigt. Drücken Sie zum Entfernen den Knopf an der Hinterachse und ziehen Sie das Rad heraus. (Foto 8)
4. Befestigen Sie das Metallteil unter dem Sitz an der Polsterung mit Tic-Tac-Knöpfen auf beiden Seiten der Unterseite des Sitzes. Bild 9
5. Bringen Sie den Korb am Kinderwagen an und stellen Sie sicher, dass die Clips in den dafür vorgesehenen Löchern im Rahmen positioniert und befestigt sind. (Foto 10) Klicken bedeutet, dass der Korb fixiert ist. Zum Abnehmen gleichzeitig die Knöpfe auf beiden Seiten des Korbes drücken und nach oben ziehen. (Foto 11) Der Korb kann in Bewegungsrichtung oder entgegen der Bewegungsrichtung des Wagens installiert werden. (Foto 12)
6. Installieren Sie das Griffbrett. (Foto 13) Um das Griffbrett zu entfernen, drücken Sie die Knöpfe auf beiden Seiten des Griffbretts und ziehen Sie. (Foto 14)
7. Bringen Sie die beiden Enden des Baldachins an beiden Seiten des Korbs an (Foto 15) und schließen Sie den Baldachin-Reißverschluss (Foto 16). Um den Baldachin zu entfernen, drücken Sie die Knöpfe auf beiden Seiten und ziehen Sie (Foto 17)
8. Der Korb wird in einen Sitz verwandelt, indem die Gurte an der Unterseite des Sitzes und der Beine befestigt werden. (Fotos 18;19) **Einstellen des Korbs** - Drehen Sie den Korb in eine sitzende Position, indem Sie gleichzeitig die seitlichen Knöpfe drücken. (Fotos 22)

Nachdem Sie den Korb positioniert haben, setzen Sie den Anti-Shaking-Haken auf den Korb (Foto 20; 21)

**Achtung: Lösen Sie immer den Verriegelungshaken, bevor Sie den Korb verstellen**

**Brüche des Korbverstellmechanismus aufgrund unsachgemäßer Bedienung fallen nicht unter die Garantie.**

## BETRIEB

1. Um den Kinderwagen an einer Stelle zu stabilisieren, verwenden Sie die Bremsen an den Hinterrädern, indem Sie das Bremspedal an der Hinterachse betätigen. (Foto 23.1) Um die Bremse zu lösen, heben Sie das Bremspedal mit dem Fuß an. (Foto 23.2)
- Aufmerksamkeit! Die Bremse garantiert keinen optimalen Halt an steilen Hängen! Stellen Sie den Kinderwagen daher niemals auf einer geneigten Fläche ab, wenn ein Kind im Kinderwagen sitzt oder liegt!**
- WARNUNG!** Die Bremse des von Ihnen verwendeten Kinderwagens ist eine Art Feststellvorrichtung. Beachten Sie zum Betätigen der Bremse, dass sich der Wagen nicht bewegen darf. Drücken Sie das Bremspedal sanft nieder, während Sie gleichzeitig den Kinderwagen sanft vor und zurück schaukeln, um den Betrieb der Bremsvorrichtung zu synchronisieren und den Bremsmechanismus sicherer zu machen.
2. Sie können den Griff verstellen, indem Sie gleichzeitig die beiden Knöpfe an der Seite des Mechanismus drücken und nach oben oder unten drehen. (Foto 24)
  3. Wenn Sie den Kinderwagen auf rauen und unebenen Oberflächen bewegen, können Sie die Möglichkeit nutzen, sich in einer geraden Linie zu bewegen, indem Sie den Feststelldaumen der Vorderräder anheben (Foto 25.1) Um die Vorderräder zu lösen, drücken Sie den Feststelldaumen nach unten. (Foto 25.2)
  4. Um die Position des Baldachins zu ändern (abzunehmen), fassen Sie es oben und ziehen Sie es in die gewünschte Position herunter. (Foto 26)
- AUFMERKSAMKEIT!** Die Nichtbeachtung dieser Anweisung führt zu Schäden an den Befestigungselementen und unterliegt nicht der Gewährleistung!
5. Einstellen der Rückenlehne - Um die Rückenlehne anzuheben, drücken Sie den Knopf an der Schnalle hinter der Rückenlehne und ziehen Sie am Gurt. Um die Sitzlehne zu lösen, drücken Sie den Knopf an der Schnalle und schieben Sie die Sitzlehne nach unten. (Foto 27)
  6. Bei Benutzung des Sommerstuhls **MÜSSEN Sie** die Sicherheitsgurte des Kindes anlegen!
  7. Schließen Sie die Schulter- und Beckengurte und legen Sie sie in das zentrale Verschluss Schloss. (Fotos 28; 29) Passen Sie die Länge der Sicherheitsgurte an, indem Sie an den Schnallen ziehen. (Foto 30) Um die Gurte zu entriegeln, drücken Sie den Knopf an der mittleren Schnalle. (Foto 31) Bei Kindern unter 6 Monaten die Gurte durch die Riemen führen. Bild 31

## FALTEN DES WAGENS

1. Betätigen Sie die Bremsen des Kinderwagens.
2. Falten Sie den Baldachin so weit wie möglich.
3. Entfernen Sie den Korb vom Wagen. Foto 11
4. Das Zusammenklappen des Wagens für den Transport erfolgt durch Ziehen der Mechanismen auf beiden Seiten des Griffs und Herunterdrücken. Foto 32
5. Der korrekt gefaltete Kinderwagen sollte wie in Foto 33 aussehen.

# E RËNDËSISHME! LEXONI ME KUJDES DHE RUANI PËR INFORMACIONE TË MËTEJSHME !

## KËRKESA PËR SIGURI

1. Kjo automjet është e përshtatshme për fëmijët me peshë deri në 15 kg.!
2. Iartësia e fëmijës që vendoset në karrocë nuk duhet të tejkalojë 96 cm!
3. Përdorni pajisjen për parkim, nëse nuk e mbani me dorë karrocën!
4. Mos e lëni karrocën në vende të pjerrëta edhe kur është aktivizuar pajisja për parkim!
5. Pajisja e parkimit duhet të jetë e aktivizuar gjatë vendosjes dhe marrjes së fëmijësh nga karroca!
6. Koshi për pazar është me mundësi ngarkimi maksimum 2 kg!
7. Çdo ngarkesë e vendosur në dorezën dhe ose në shpinën e mbështetëses dhe ose në anë të karrocës ndikon mbi stabilitetin e karrocës për fëmijë. Ngarkesa maksimale e çantës aksesore 1 kg. Mos dorëzoni ndonjë çanta shtesë!
8. Periodikisht kontrolloni për lidhjen e mire të pjesëve të karrocës! Rregullisht kontrolloni, mirëmbani dhe pastroni karrocën!
9. Karroca është destinuar për 1 fëmijë!
10. Aksesorë që nuk janë miratuar nga prodhuesi nuk dihet të përdoren!
11. Duhet të përdoren pjesa këmbimi vetëm që janë furnizuar ose që janë rekomanduar nga prodhuesi/distributori!
12. Gjithnjë i përdorni rripat e sigurisë, kur fëmija Juaj është në karrocë! Gjithnjë e vendosni rripin midis këmbëve në kombinim me rripin për belin! Që të parandaloni lëndim nga rrëzimi ose rrëshqitja, gjithnjë përdorni edhe rripat për supet!
13. Siguroheni se rripi i sigurisë është vendosur drejtë!
14. Karroca duhet të përdoret gjithnjë nën monitorimin e të moshuarit!
15. Mos i lejoni fëmijës që të luajë në karrocën ose të kërruset prej saj!
16. Mos i lejoni fëmijës që të ngrihet në këmbë brenda karrocës!
17. Mos i lejoni fëmijës të ngrihet në këmbë mbi sediljen ose mbi shkallën!
18. Mos e përdorni karrocën në sipërfaqe që nuk janë të rrafshëta në afërsi të zjarrit ose në vende të tjera të rrezikshme!
19. Mos e përdorni karrocën nëpër shkalla dhe ekskavatorë!
20. Palosni karrocën para se të ngjiteni ose të zbrisni nëpër shkalla. Ngjitja e karrocës nëpër shkalla, trotare dhe pengesa të tjera me fëmijën përmes shtypjes së dorezës çon në deformimin e saj dhe nuk përfshin shërbim garancie!
21. Rregullimi i mbështetëses duhet të bëhet vetëm nga njeriu i cili është njohur me rregullat për këtë veprim nga instruksioni!
22. Bagazhi i tepërt i vendosur në karrocë mund të shkaktojë paqëndrueshmëri të saj!
23. Njeriu që monton karrocën duhet të jetë i informuar për funksionet e saj!
24. **KUJDES!** Përdorni vetëm dyshek / jastëk e shitur me këtë shëtitës. Mos shtoni dyshek / jastëk shtesë përveç nëse rekomandohet nga prodhuesi!
25. **KUJDES!** Për fëmijët nën 6 muaj, ju lutemi vendosni dyshek / jastëk mbi rripa në pozicionin e gjumit. Fotografia 38;39 **KUJDES!** Filloni t'i përdorni rripat e sigurimit menjëherë pasi fëmija juaj fillon të ulet pa ndihmë të huaj!
26. Shirita përpara nuk mund të përdoret si dorezë mbajtëse.
27. Karroca është destinuar për përdorim për fëmijë deri në moshën 3 vjeç!
- 28\*. Karrigia për veturë COMET / VEGA I-SIZE (aksesor suplementar - nuk është përfshirë në kompletin) është e përshtatur me karrocën për fëmijë model "ALBA PREMIUM" me adaptorë (aksesor suplementar - nuk është përfshirë në kompletin)!
29. Kur përdorni vendin e makinës: Kjo automjet nuk zëvendëson një koshin ose shtratin. Nëse fëmija juaj ka nevojë nga gjymi, atëherë duhet të vendosni në koshin e përshtatshëm për foshnja ose në shtrat!

## KUJDES!

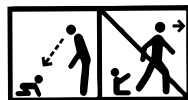

**KUJDES!** Kurrë mos e lëni fëmijën pa mbikëqyrje!

**KUJDES!** Gjithnjë i përdorni rripat e sigurisë!

**KUJDES!** Siguroheni se të gjitha pajisjet fiksuese janë aktivizuar para përdorimit!

**KUJDES!** Që të evitoni lëndimet, duhet të jenë të sigurt që fëmija Juaj është në distancë të sigurt gjatë palosjes dhe hapjes së këtij produkti!

**KUJDES!** Mos i lejoni fëmijës që të luajë me këtë produkt!

**KUJDES!** Kjo karrige me karrige është projektuar të përdoret që nga lindja e foshnjës. Ju do të përdorni pozicionin më të prirur për foshnjat e reja të lindura. Foshnja e porsalindur nuk është në gjendje që të qëndrojë të ulur vet dhe të mbajë kokën drejt. Për këtë mos e fiksoni mbështetësen në pozicion për të ulur për fëmijë në moshë nën 6 muaj.

**KUJDES!** Kontrolloni që trupi i karrocës ose njësia e sediljes ose pajisjet e bashkimit të sediljeve të makinave të jenë të angazhuar saktë përpara përdorimit

**KUJDES!** Ky produkt nuk është i përshtatshëm për vrapim ose për rrëshqitje!

**KUJDES!** Mbani larg zjarrit!

**KUJDES!** Përpara përdorimit të parë të produktit, hiqni prej tij të gjitha materialet reklamuese, si dhe pajisjet e përdorura për t'i lidhur ato me produktin

**KUJDES!** Imazhet në faqen e titullit dhe brenda udhëzimet janë shembuj dhe mund të ndryshojnë nga produkti aktual.

**EN 1888 - 1:2018 + A1:2022**

## KUJDES DHE MIRËMBAJTJE

1. Që të pastroni pjesët metalike, fshini me pecetë të lagur dhe thajeni mire me pecetë të thatë.
2. Që të pastroni pjesët prej plastmase përdorni pecetë, ujë dhe preparat të butë larës.
3. Që të pastroni pjesët tekstile përdorni preparat për pastrim të tapicerisë.
4. Kur karroca nuk përdoret, mos vëni kurrë mbi të sende të tjera!
5. Gjithnjë thani dhe ajrosni karrocën, nëse është e lagur!
6. Periodikisht pastroni boshtet e rrotave dhe elementet prej plastmase.
7. Gjithnjë pastroni boshtet e rrotave dhe elementet prej plastmase pas përdorimit të karrocës nëpër rrëzë ose në rrugë të tjera me pluhur!
8. **MOS VAJOSNI** boshtet e rrotave ose pjesët e tjera të lëvizshme të karrocës! Vetëm i pastroni !
9. Periodikisht bëni kontroll për pjesë të liruara ose të dëmtuara dhe nëse ka të tilla i ndërroni me të reja!

## PJESË

### Fotografi 1

- |  |           |
|--|-----------|
| 1. Konstruksion prej metali i karrocës | - 1 copë. |
| 2. Rrota të prapme                     | - 2 copë. |
| 3. Kosh për pazar                      | - 1 copë. |
| 4. Rrota të përparme                   | - 2 copë. |
| 5. Dyshek me dy faqe                   | - 1 copë. |
| 6. Kosh                                | - 1 copë. |
| 7. Grif                                | - 1 copë. |
| 8. Mbulesë për këmbët                  | - 1 copë. |
| 9. Tendë                               | - 1 copë. |
| 10. Boshti i pasmë                     | - 1 copë. |
| 11. Çanta për aksesore                 | -1 copë.  |

## HAPJE

1. Pamja e palosur e karrocës . (fotografia 2) **Lironi mekanizmin mbyllës** .
2. Tërhiqni dorezën e karrocës te lartë dhe përpara dhe ajo do të hapet dhe do të kyçet automatikisht . (Fotografia 3;4 )

## MONTIM I KARROCËS

1. Vendosni tubat e ramës në boshtin e prapmë deri sa dëgjohet "klik". ( Fotografia 4) Për çmontim të boshtin të prapmë shtypni butonat nga të dy anët e unazës dhe tërhiqni. .
  2. Bëni montimin e rrotave të përparme, duke l shtrënguar te lartë deri në kycjen e tyre (fotografia 5). Kontrolloni a janë fiksur mirë. Për çmontim shtypni butonin e konzolës dhe tërhiqni rrotën te poshtë, ( fotografia 6)
  3. Vendosni rrotat e pasme siç është treguar në fotografinë 7. Për çmontim shtypni butonin në boshtin mbrapa dhe tërhiqni rrotën ( fotografia 8)
  4. Fiksni pjesën metalike nën sediljen për tapicerinë me kopsat tik- tak nga të dyja anët e sediljes. Fotografia 9
  5. Montoni koshin e karrocës, duke pasur kujdes që kapëset të vendosen dhe të fiksohen në vrimat për këtë në kornizën ( fotografia 10) Kërciçta do të thotë se koshi është fiksur. Për çmontim shtypni njëkohësisht butonat nga të dyja anët e koshit dhe tërhiqni te lartë. ( fotografia 11) Koshi mund të montohet në drejtim të lëvizjes ose në drejtim të kundërt të lëvizjes së karrocës ( fotografia 12)
  6. Montimi i grifit (rripit për lodra) për fëmijën. (Fotografia 13) Që të hiqni grifin, shtypni butinat që janë në të dy anët e tij dhe e tërhiqni (Fotografia 14)
  7. Montoni dy skajet e tendës nga të dy anët e koshit. (Fotografia 15) dhe mbyllni zinxhirin e tendës. (Fotografia 16) Që të hiqni tendës, shtypni butinat që janë në të dy anët e tij dhe e tërhiqni (Fotografia 17)
  8. Koshi transformohet në sedilje përmes fiksimit të rripave që ndodhen nga ana e poshtme të shpinës, sediljes dhe këmbët ( Fotografi 18;19) **Rregullimi i koshit** - Rrotulloni koshin në pozicion për ulje përmes shtypjes njëkohësisht të butonave që janë vendosur anës. (Fotografia 22)
- Pas vendosjes së shportës aplikoni goditjen anti-shake (Figura 20; 21)
- Kujdes! Gjithmonë lëshoni bllokimin e bllokimit përpara se të rregulloni shportën!**
- Dëmtimet e mekanizmit të rregullimit të shportës për shkak të performancës së pasaktë nuk janë lëndë e garancisë.**

## PËRDORIMI

1. Që të poziciononi karrocën në vend shfrytëzoni frenat e rrotave të pasme, duke shtypur pedalin që ndodhet në boshtin e pasmë. ( Fotografia 23.1) Për lirim të frenave ngrini lartë me kë, bëtë pedalin e frenës (Fotografi 23.2)
- Kujdes! Frena nuk garanton mbajtje optimale në sipërfaqe të pjerrëta. Prandaj kurrë mos e lini karrocën në sipërfaqe të pjerrët kur fëmija është ulur ose është shtrirë në karrocë. PARALAJMËRIM!** Frenat në karrocën që përdorni është një lloj pajisje parkimi. Për të aktivizuar frenat, keni parasysh se karroca nuk duhet të lëvizë. Shtypni me kujdes pedalin e frenave, ndërsa në të njëjtën kohë shtyni lehtë karrocën përpara dhe mbrapa për të sinkronizuar funksionimin e pajisjes së frenimit dhe për të aktivizuar më mirë mekanizmat e frenimit.
2. Mund të rregulloni dorezën e karrocës duke shtypur njëkohësisht dy butonat e mekanizmit dhe ngrini lartë ose ulni poshtë ( fotografia 24)
  3. Gjatë lëvizjes së karrocës nëpër shtresa jot ë rrafshëta mund të përdorni opsionin për lëvizje me ecuri të drejtë përmes ngritjes së mekanizmit kyçës së rrotave të përparme (Fotografia 25.1). Për lirim të rrotave të përparme shtypni te poshtë mekanizmin kyçës (Fotografia 25.2).
  4. Për ndryshim të pozicionit të tendës kapni pjesën e tij të sipërme dhe e tërhiqni te poshtë deri në pozicionin e dëshiruar. ( Fotografi 26)
- KUJDES!** Mosrespektimi i këtij instruksioni çon në dëmtim të fiksuesve dhe nuk është përfshirë në garanci !
5. Rregullimi i mbështetëses – Që të ngrini mbështetësen shtypni butonin mbi kapësen prapa mbështjellësen dhe tërhiqni rripin. Për lëshim të mbështjellësen shtypni butonin e kapëses dhe lëshoni mbështetësen te poshtë. ( Fotografi 27)
  6. Në rast përdorimi të karriges së verës **detyrimisht** duhet t'i vendosni rripat e sigurisë së fëmijës
  7. Lidhni rripat për supet dhe barkun dhe i vëni në kapësen qendrore për kycje. (Fotografi 28;29) Rregulloni gjatësinë e rripave të sigurimit përmes tërheqjes së kapësve (Fotografi 30) Për hapje të rripave shtypni butonin e kapëses qendrore ( Fotografi 31 ) Për fëmijët e moshës nën 6 muaj kalojnë rripat përmes rripave ( Fotografi 31 )

## PALOSJA E KARROCËS

1. Vëni në veprim frenat e karrocës.
2. Palosni maksimalisht tendën .
3. Demontoni koshin nga karroca. Fotografia 11
4. Palosja e karrocës për transportim bëhet tërhiqni mekanizmat që ndodhen në të dy anët e dorezës dhe shtypni te poshtë. Fotografia 32
5. Karroca e palosur mirë duhet të jetë siç është treguar në fotografinë 33.

# ¡IMPORTANTE! LEA ATENTAMENTE Y GUARDE PARA REFERENCIA FUTURA!

## EXIGENCIAS DE SEGURIDAD

1. ¡El presente cochecito está destinado a niños con peso de hasta 15 kg!
2. ¡La altura del niño que está en el cochecito no debe exceder los 96 cm!
3. ¡Use el dispositivo de estacionamiento si no sostiene el cochecito con la(s) mano(s)!
4. ¡No deje el cochecito en lugares inclinados incluso cuando el dispositivo de estacionamiento está activado!
5. ¡El dispositivo de estacionamiento debe ser activado cuando sube o baja al niño del cochecito!
6. ¡La cesta de compras está prevista para un peso máximo de 2 kg!
7. ¡Cada objeto colgado en la manilla y/o en el respaldo, y/o en una de las partes laterales del cochecito, influye en su estabilidad! ¡El peso máximo que puede soportar la bolsa de accesorios es 1 kg! ¡No cuelgue otras bolsas o paquetes!
8. ¡Asegúrese periódicamente de que no hay partes aflojadas del cochecito! ¡Regularmente controle, mantenga en buen estado y limpie el cochecito!
9. ¡El cochecito está destinado a un niño!
10. ¡No use accesorios que no están aprobados por el productor!
11. ¡Debe utilizar sólo piezas de repuesto suministradas o recomendadas por el productor/distribuidor!
12. ¡Cuando el niño está en el cochecito, siempre use los cinturones de seguridad! ¡Use siempre el cinturón que se pone entre los piecitos, combinado con el cinturón para la cintura! ¡Para evitar lesiones y caídas o para que no se deslice el niño, siempre use los cinturones de seguridad para los hombros!
13. ¡Asegúrese que el cinturón de seguridad está colocado correctamente!
14. ¡El cochecito siempre debe ser usado bajo el control de un adulto!
15. ¡No permita al niño jugar con el cochecito o colgarse en él!
16. ¡No permita al niño ponerse de pie en el cochecito!
17. ¡No permita al niño ponerse de pie en el asiento o en el estribo!
18. ¡No use el cochecito en superficies irregulares, cerca de fuente de fuego u otros lugares peligrosos!
19. ¡No use el cochecito en escaleras o en escaleras mecánicas!
20. Pliegue el cochecito antes de subir o bajar escaleras. ¡Al subir el cochecito por escaleras, aceras u otro tipo de superficies semejantes empujando el mango lleva a su deformación y no es objeto de servicio de garantía!
21. ¡La regulación del respaldo debe realizarse sólo por una persona que conoce las reglas respectivas de las instrucciones!
22. ¡El equipaje complementario colocado en el cochecito puede provocar su inestabilidad!
23. ¡La persona que ensambla el cochito debe conocer las instrucciones respectivas!
24. **¡ADVERTENCIA!** ¡Use sólo el colchón/la almohadilla que se vende junto con el cochecito! ¡No añada almohadilla (colchón) complementaria con excepción de la recomendada por el productor!
25. **¡ADVERTENCIA!** Para niños menores de 6 meses, por favor, ponga la almohadilla (el colchón) sobre los cinturones en posición para sueño. Foto 38, 39. **¡ADVERTENCIA!** ¡Empiece utilizar los cinturones de seguridad inmediatamente después de haber empezado su niño a sentarse sin ayuda ajena!
26. ¡El arco de juguete con sonajeros no puede ser utilizado como manija para llevar el cochecito!
27. ¡El cochecito está destinado para uso por niños de hasta 3 años de edad!
- 28\*. ¡La sillita para coche COMET/VEGAI-SIZE (accesorio complementario, no está incluido en el conjunto) está compatible con el cochecito para niños "ALBA PREMIUM" por medio de adaptadores complementarios (accesorio complementario, no está incluido en el conjunto)!
29. **Cuando está usando la sillita para coche:** Este cochecito no se puede usar en vez de una cuna o cama de dormir. Si el niño tiene que dormir, use la cesta de la cuna, la cuna misma o una cama de bebé.



## ADVERTENCIA

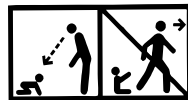

¡ADVERTENCIA! ¡Nunca deje al niño desatendido!

¡ADVERTENCIA! ¡Antes del uso asegúrese que todos los dispositivos de cierre están activados!

¡ADVERTENCIA! ¡Para evitar lesiones, asegúrese que el niño está a una distancia segura antes de desplegar o plegar este producto!

¡ADVERTENCIA! ¡No deje al niño jugar con este producto!

¡ADVERTENCIA! Este producto está destinado para uso desde el nacimiento del bebé. Para los recién nacidos debe usar la posición más inclinada del respaldo. El recién nacido no puede quedarse sentado sólo y mantener su cabeza levantada. Por eso, no fije el respaldo en posición "sentado" para niños menores de 6 años!

¡ADVERTENCIA! ¡Siempre use el sistema de fijación!

¡ADVERTENCIA! ¡Antes de usar el producto, asegúrese si están activados de modo correcto los dispositivos de fijación de la cesta del cochecito de bebé, del asiento y de la silla de bebé para coche!

¡ADVERTENCIA! ¡Este producto no está destinado para correr ¡o patinar!

¡ADVERTENCIA! ¡Deje lejos de fuentes de fuego!

Las imágenes en la página principal y en las instrucciones sirven de ejemplos y pueden ser diferentes del producto real.

¡ADVERTENCIA! ¡Las imágenes de la página de inicio y dentro de las instrucciones son orientativas y pueden diferir del producto real!

¡ADVERTENCIA! Antes del primer uso del producto quite de él todos los materiales de publicidad, así como, los dispositivos utilizados para su fijación al producto.

**EN 1888 - 1:2018+A1:2022**

## CUIDADO Y MANTENIMIENTO

1. Para limpiar las partes metálicas, limpie con un paño húmedo y seque bien con un paño seco.
2. Para limpiar las partes de plástico, use paño, agua y preparado suave.
3. Para limpiar las partes de textil, use preparado para limpieza de tapicería.
4. Cuando no usa el cochecito y lo tiene guardado en un sitio, no coloque otros objetos sobre él.
5. Siempre seque y ventile el cochecito si se había mojado.
6. Limpie los ejes de las ruedas y los elementos de plástico.
7. Siempre limpie los ejes de las ruedas y los elementos de plástico después de haber usado el cochecito en arena o en otras superficies polvorientas.
8. ¡NO ENGRASE los ejes de las ruedas o las demás partes móviles del cochecito! ¡Sólo debe limpiarlas!
9. ¡Periódicamente controle si hay partes sueltas o averiadas y si hay, cámbielas inmediatamente por nuevas!

## PARTES

### Imagen 1

- |  |         |
|--|---------|
| 1. Construcción metálica del cochecito | - 1 ud. |
| 2. Ruedas traseras                     | - 2 ud. |
| 3. Cesta de compras                    | - 1 ud. |
| 4. Ruedas delanteras                   | - 2 ud. |
| 5. Colchón / almohadilla               | - 1 ud. |
| 6. Asiento transformable               | - 1 ud. |
| 7. Arco de juguete con sonajero        | - 1 ud. |
| 8. Manta para los piecitos del bebé    | - 1 ud. |
| 9. Capota                              | - 1 ud. |
| 10. Eje trasero                        | - 1 ud. |
| 11. Bolsa de accesorios                | - 1 ud. |

## DESPLIEGUE DEL COCHECITO

1. Cochecito doblado (foto 2). **Libere el mecanismo de cierre.**
2. Eleve la manilla del cochecito hacia arriba y hacia adelante y así ella se desplegará y cerrará automáticamente (fotos 3, 4).

## MONTAJE DEL COCHECITO

1. Inserte los tubos del marco en el eje trasero mientras escuche „clik” (foto 4). Para desmontar el eje trasero, apriete los botones de los dos bujes y tire.
2. Monte las ruedas delanteras apretándolas hacia arriba hasta que se cierran (foto 5). Asegúrese que están bien cerradas. Para desmontarlas apriete el botón de la consola y tire la rueda hacia abajo (foto 6).
3. Coloque las ruedas traseras como está indicado en la foto 7. Para desmontarlas apriete el botón del eje trasero y tire la rueda (foto 8).
4. Fije la parte metálica por debajo del asiento a la tapicería por medio de los botones tik-tak por ambos lados del fondo del asiento (foto 9).
5. Monte la cesta del cochecito intentando poner y fijar las pinzas en las aberturas del marco previstas para este fin (foto 10). Al oír un „clik” significa que la cesta está fijada. Para desmontarla, sujete simultáneamente los botones por ambos lados de la cesta y tire hacia arriba (foto 11). La cesta puede ser montada en posición hacia la dirección de movimiento o en posición inversa al movimiento del cochecito (foto 12).
6. Monte el arco de juguete con sonajero para el niño (foto 13). Para desmontar el arco de juguete, apriete los botones situados en sus ambos lados y tire (foto 14).
7. Monte ambos bordes de la capota por ambos lados de la cesta (foto 15) y cierre la cremallera de la capota (foto 16). Para desmontar la capota apriete los botones situados en sus ambos bordes y tire (foto 17).
8. La cesta se transforma en asiento fijando los cinturones situados en la parte inferior del asiento y los pies (fotos 18, 19). **Regulación de la cesta** – gire la cesta en posición “sentado” apretando simultáneamente los botones situados lateralmente (foto 22). Una vez posicionada la cesta, ponga el gancho contra tambaleo de la cesta (foto 20, 21).

**¡Atención! Antes de regular la cesta siempre libere el gancho de cierre!**

**La rotura del mecanismo de regulación de la cesta por explotación incorrecta no está abarcada por la garantía.**

## EXPLOTACIÓN

1. Para parar el cochecito use los frenos de las ruedas traseras, apretando el pedal de freno situado en el eje trasero (foto 23.1). Para soltar los frenos levante el pie del pedal de freno (foto 23.2).

**¡Atención! El freno no garantiza frenado óptimo en pendientes escarpadas! Por eso nunca deje el cochecito en una superficie inclinada con el niño sentado o acostado en él! ¡Advertencia!** El freno usado en su cochecito es un tipo de dispositivo de aparcamiento. Para accionar el freno, debe tener en cuenta que el cochecito no debe moverse. Apriete atentamente el pedal de freno empujando al mismo tiempo el cochecito ligeramente adelante-atrás para sincronizar el funcionamiento del dispositivo de freno y para accionar de modo más seguro el mecanismo de freno.

2. Puede regular la manilla apretando simultáneamente ambos botones laterales del mecanismo y girando arriba-abajo (foto 24).

3. Cuando está usando el cochecito en superficies ásperas e irregulares, puede elegir la opción de movimiento rectilíneo levantando la manija de cierre (foto 25.2). Para liberar las ruedas delanteras, apriete hacia abajo la manija de cierre (foto 25.2).

4. Para cambiar (bajar) la capota, coja su parte superior y tire hacia abajo hasta la posición deseada (foto 26).

**¡ATENCIÓN!** A no respetar esta instrucción puede provocar averías en los fijadores y no está abarcado en el servicio de garantía.

5. Regulación del respaldo – para levantar el respaldo, apriete el botón de la hebilla detrás del respaldo y tire el cinturón. Para bajar el respaldo, apriete el botón de la hebilla y baje el respaldo hacia abajo (foto 27).

6. Al usar la silla de verano **OBLIGATORIAMENTE** ponga los cinturones de seguridad del niño.

7. Fije los cinturones para los hombros y para la barriga y póngalos en la hebilla central de cierre (fotos 28, 29). Regule la longitud de los cinturones de seguridad tirando las hebillas (foto 30). Para abrir los cinturones, apriete el botón de la hebilla central (foto 31). Para niños de más de 6 meses de edad, pase los cinturones por las correas (foto 31).

## PLEGAR EL COCHECITO

1. Accione los frenos del cochecito.

2. Pliegue la capota en la posición más baja posible.

3. Desmonte la cesta del cochecito (foto 11).

4. Para plegar el cochecito para poder transportarlo debe tirar los mecanismos situados por ambos lados de la manilla y apretar hacia abajo (foto 32).

5. El cochecito correctamente plegado debe ser como el indicado en la foto 33.



**Didis Ltd.**  
Bulgaria, Shumen, 6 Trakia-iztok Street  
Phone: +359 54 850 830  
e-mails: [home.market@didis-ltd.com](mailto:home.market@didis-ltd.com);  
[export@didis-ltd.com](mailto:export@didis-ltd.com)

**Дидис ООД**  
България, Шумен, "Тракия-изток" 6  
Тел. +359 54 850 830  
e-mails: [home.market@didis-ltd.com](mailto:home.market@didis-ltd.com);  
[export@didis-ltd.com](mailto:export@didis-ltd.com)